



Scarichi fumo



Sistemi fumari per il settore residenziale

Sistemi fumari per caldaie a condensazione settore residenziale	pag.	4002
Sistema fumario concentrico orizzontale tipo C13x, a parete o tetto inclinato.....	pag.	4004
Sistema fumario concentrico verticale tipo C33x, in PP/Met. bianco	pag.	4008
Sistema fumario concentrico verticale in camino tipo C33x, in PP/Met. bianco	pag.	4013
Sistema fumario sdoppiato tipo C53x, in PP rigido, con scarico fumi a parete o a tetto	pag.	4016
Sistema fumario sdoppiato tipo C53x, in PP flessibile nel solo tratto di scarico verticale intubato a tetto	pag.	4020
Sistema fumario sdoppiato verticale in facciata tipo 53x, in PP/INOX.....	pag.	4024
Sistema fumario misto tipo C93x, in PP rigido, con scarico verticale intubato a tetto	pag.	4027
Sistema fumario misto tipo C93x, in PP flessibile nel solo tratto di scarico verticale intubato a tetto	pag.	4032
Sistema fumario di scarico collettivo tipo C(14)3x - Ø80/125-80 rigido, condensa in caldaia.....	pag.	4036
Sistema fumario di scarico collettivo tipo C(14)3x - Ø80/125-110 rigido, condensa in caldaia.....	pag.	4039
Sistema fumario di scarico collettivo tipo C(14)3x - Ø80/125-110 flessibile, condensa in caldaia	pag.	4042
Sistema fumario di scarico collettivo tipo C(14)3x - Ø80/125-110 rigido, condensa centralizzata	pag.	4045
Sistema fumario di scarico collettivo tipo C(14)3x - Ø80/125-125 rigido, condensa centralizzata	pag.	4048
Sistema fumario di scarico collettivo tipo C(14)3x - Ø80/125-160 rigido, condensa centralizzata	pag.	4051
Sistema fumario di scarico collettivo tipo C(14)3x - Ø80/125-200 rigido, condensa centralizzata	pag.	4054
Sistema fumario misto B53/B23p, in PP rigido, con scarico verticale intubato a tetto	pag.	4057
Sistema fumario misto B53/B23p, in PP flessibile nel solo tratto di scarico verticale intubato a tetto	pag.	4061

Sistemi fumari da centrale termica

Sistemi fumari di caldaie a condensazione da centrale termica	pag.	4066
Schema esemplificativo per lunghezze massime [m] per sistemi fumari per GB162 V2 singola.....	pag.	4068
Sistemi fumari tipo C33 (DO) DN110/160 mm, in PP/Met. bianco, in camino; per GB162 V2.....	pag.	4069
Sistemi fumari tipo GAF-K (tipo C53) con DN110/160 mm in PP/INOX, a tetto su facciata esterna. Per GB162 V2.....	pag.	4070
Sistemi fumari tipo C93 (GA-K) DN110/160 mm, in PP/Met. bianco a DN110 mm in PP rigido, in camino; per GB162 V2 ..	pag.	4072
Sistemi fumari misti tipo B53 (GA), DN110 mm, in PP; in pressione negativa; per GB162 V2	pag.	4074
Sistemi fumari misti tipo B23P (GN), DN110 mm, in PP; in pressione positiva; per GB162 V2.....	pag.	4075
Schema esemplificativo per lunghezze massime [m] per sistemi fumari tipo B53P (GN) con gruppi modulari di GB162 V2 ..	pag.	4076
Sistemi fumari tipo B53P (GN), in PPT; per caldaie in cascata o gruppi modulari in linea Logamax plus GB162 V2.....	pag.	4078
Schema esemplificativo per lunghezze massime [m] per sistemi fumari tipo B53 (GA) con gruppi modulari di GB162 V2...	pag.	4080
Sistemi fumari tipo B53 (GA), in PPTi; per caldaie in cascata o gruppi modulari Logamax plus GB162 V2	pag.	4081
Schema esemplificativo per lunghezze massime [m] per sistemi fumari tipo C53 con gruppi modulari di GB162 V2.....	pag.	4083
Sistemi fumari per caldaie a condensazione a basamento Logano plus KB372; KB472; GB402; SB325-625-745	pag.	4084
Sistemi fumari concentrici \geq DN110/160 mm; per caldaie a condensazione da centrale termica.....	pag.	4086
Sistemi fumari concentrici \geq DN110/160 mm, in PPTi/INOX, a tetto su facciata esterna.....	pag.	4086
Sistemi fumari monoparete \geq DN110 mm, in PP flessibile grigio e rigido; per caldaie a condensazione da centrale termica...	pag.	4091

Esempi configurazioni di sistemi fumari nel settore residenziale, secondo UNI CEN/TR 1749

4

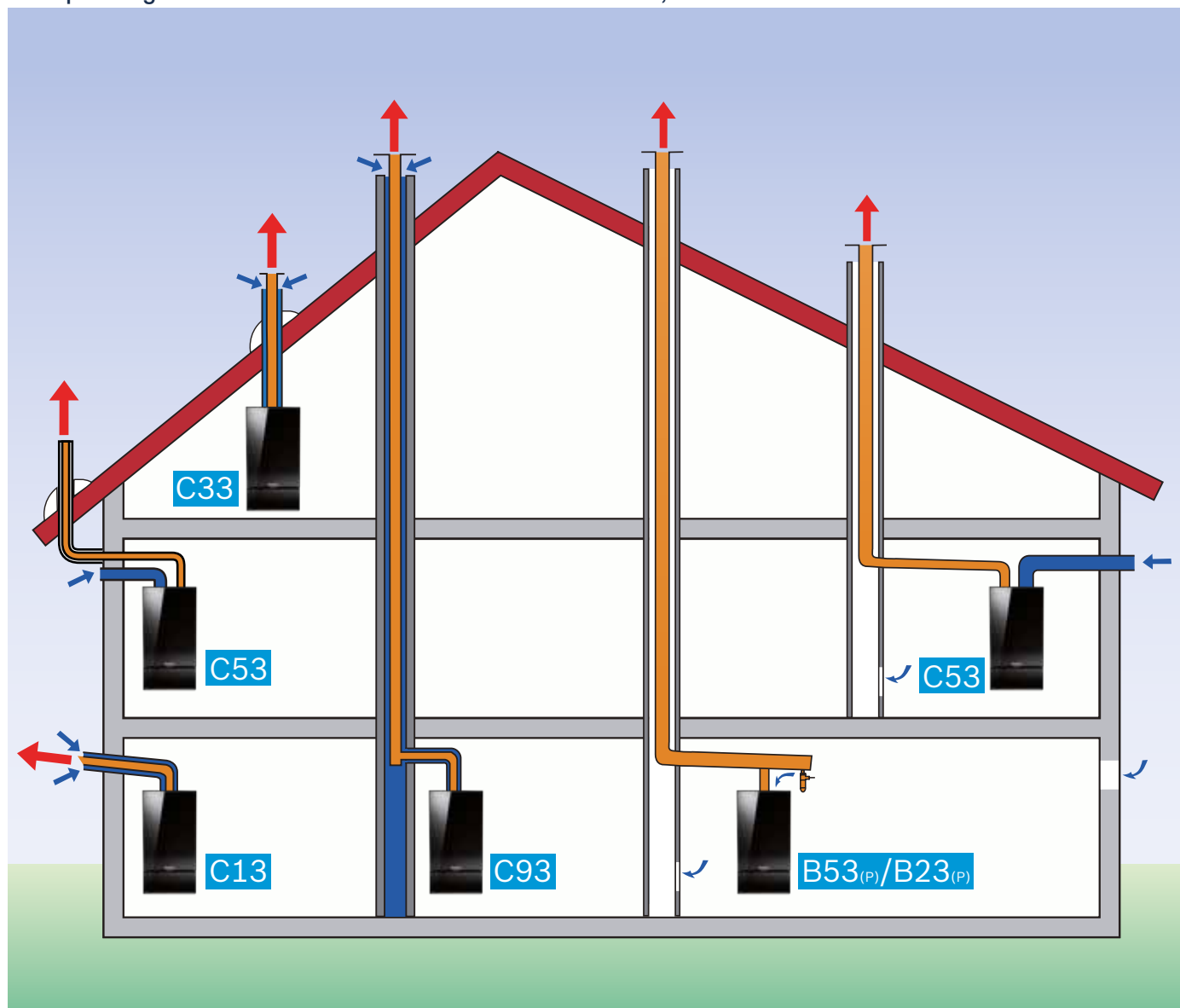

Legenda:

C13x (WH-WS): Sistema fumario con scarico orizzontale a parete o attraverso tetto inclinato, indipendente dall'aria nel locale di installazione. Solo per caldaie a gas entro i 70 kW (v. UNI 11528 e s.m.i.)

C33x (DO/DO-S): Sistema fumario con scarico verticale per passaggio attraverso tetto piano o inclinato o in camino, indipendente dall'aria nel locale di installazione

C53x (GAL-K/GAF-K): Sistema sdoppiato con scarico fumi all'esterno (a parete, in verticale a tetto in facciata o in camino), e aspirazione aria attraverso parete esterna, non nello stesso campo di pressione

⁽¹⁾ **C93x**: Sistema fumario misto con partenza concentrica da caldaia a condotto di scarico fumi verticale singolo, indipendente dall'aria nel locale di installazione

* **C(14)3x**: Sistema collettivo nel quale più apparecchi simili, alimentati con lo stesso combustibile, sono raccordati alla stessa canna fumaria collettiva o allo stesso condotto intubato. all'interno di canna fumaria esistente; aspirazione aria dal camino in controcorrente ma nello stesso campo di pressione. Ritorno condensa generale dal condotto collettivo verticale, indirizzato al sifone integrato nella prima caldaia collegata alla base del condotto stesso; oppure centralizzato alla base della canna collettiva. **Il sistema è possibile solo per generatori di calore a gas con potenza massima fino a 30 kW e con valvola clapet fumi**, secondo EN 15502

* **C63x**: Sistema per configurazione apparecchio omologato per essere connesso con sistemi di aspirazione aria e scarico fumi approvati e certificati separatamente

⁽²⁾ **B53/B23(p)**: Sistema misto con condotto di scarico fumi verticale singolo, in pressione negativa ovvero in pressione positiva (p), dipendente dall'aria nel locale di installazione

⁽¹⁾ ⁽²⁾ Per la possibilità di installazione in cascata di caldaie residenziali (Q_n ≤ 50 kW), fare riferimento alla sezione sulle centrali termiche di questo capitolo

* Ulteriori configurazioni non riportate nell'immagine; fare sempre riferimento al presente listino, e in particolare ai manuali tecnici del generatore di calore

Il sistema di aspirazione aria/evacuazione gas combusti è parte integrante dell'omologazione CE del relativo generatore di calore a condensazione, come sistema unico. Per questo motivo è obbligatorio l'utilizzo di accessori per aspirazione aria/evacuazione gas combusti originali



Tabella materiale e diametri degli accessori fumi secondo le configurazioni tipo nel settore residenziale

Configurazione sistema secondo UNI CEN/TR 1749 *	Materiale ⁽¹⁾	Diametro scarico fumi [Ø mm]	Diametro attacco in caldaia sistema fumi [Ø mm]	Riduzione o Aumento in PP lato scarico fumi [si/no]	Diametro aspirazione aria [Ø mm]
C13x	PP/Met bianco	60	80/125, prevedere adattatore 60/100	no	100, da parete
	PP/Met bianco	80	80/125	no	125, da parete
C33x	PP/Met bianco	60	80/125, prevedere adattatore 60/100	no	100, da parete
	PP/Met bianco	80	80/125	no	125, da parete
C33x (in camino)	PP/Met bianco	80	80/125	no	125, dal camino
C53x (sdoppiato o misto per intubamento)	PP rigido (opaco o bianco) / PP rigido opaco - flessibile grigio	60	80/125	80 a 60	80
	PP rigido (opaco o bianco) / PP rigido opaco - flessibile grigio	80	80/125	no	80
C53x (misto in facciata a tetto)	PP/Met bianco + PP rigido in guaina inox	80	80/125	no	125, da accessorio esterno
C93x	PP/Met. bianco + PP rigido opaco / flessibile grigio	60	80/125, prevedere adattatore 60/100	no	100 dal camino
	PP/Met. bianco + PP rigido opaco / flessibile grigio	80	80/125	no	125, dal camino
C93x Cascata di caldaie con Qn (2)	PP/Met. bianco + PP rigido opaco	110	80/125	80/125 a 110/160	160, dal camino
	PP/Met. bianco + PP rigido opaco	120	80/125	110 a 125	160, dal camino
C(14)3x (sistema collettivo CC)	PP/Met bianco + PP rigido 80 (opaco o bianco)	80	80/125	no	125, dal camino
	PP/Met bianco + PP rigido DN110 (opaco)	110	80/125	si, aumento in cavedio 80/110	125, dal camino
	PP/Met bianco + PP flessibile DN110 (grigio)	110	80/125	si, aumento in cavedio 80/110	125, dal camino
	PP/Met bianco + PP rigido DN125	125	80/125	si, aumento in cavedio 80/125	125, dal camino
	PP/Met bianco + PP rigido DN160	160	80/125	si, aumento in cavedio 80/160	125, dal camino
	PP/Met bianco + PP rigido DN200	200	80/125	si, aumento in cavedio 80/200	125, dal camino
B53(p)/B23(p)	PP rigido opaco / PP rigido (opaco) o flessibile	60	80/125, prevedere adattatore 60/100	no	100, dal locale
	PP rigido (opaco o bianco) / PP rigido (opaco o bianco) o flessibile grigio	80	80/125	no	125, dal locale
B53(p)/B23(p) Cascata di caldaie con Qn ≤ 50 kW ⁽³⁾	PP/Met. bianco / PP rigido opaco	80 - 110 - 125 - 160 - 200	80/125 anche a 110/160	ove previsto	125 e 160, dal locale

Fare sempre riferimento ai manuali d'installazione degli apparecchi per indicazioni specifiche relative a:

- tutte le tipologie di scarico disponibili;
- le lunghezze massime ammesse $L_{equiv,max} [m] = [L_1 + L_2 + L_3]$ = [lunghezze verticali scarico fumi + lunghezze orizzontali scarico fumi + lunghezze orizzontali aspirazione aria];

Verificare in fase di progetto e prima del montaggio per intubamento del condotto di scarico fumi, che il camino rispetti le misure consentite per il tipo di impiego.

Tutti gli impianti tecnologici e in particolare i sistemi di evacuazione dei prodotti della combustione sono soggetti a progettazione asseverata da professionista, e installati solo da personale qualificato secondo le normative vigenti.

I sistemi fumari del settore residenziale presenti in questo documento, sia di tipo concentrico sia di tipo singolo e per tutti i diametri esposti, sono parte integrante dell'omologazione CE congiuntamente alle caldaie a condensazione Buderus, come sistema unico. Per questo motivo è obbligatorio l'utilizzo di accessori per aspirazione aria/evacuazione gas combustibili originali.

Tutte le tubazioni sono predisposte al taglio/aggiustamento in opera (a cura dell'installatore)

- La riduzione Ø80/60 mm, PP, (art. 7738112919), deve essere utilizzata esclusivamente nei sistemi fumari tipo C53x, per il collegamento del condotto di scarico verticale alla curva 87° di supporto allo stesso, nel tratto inferiore del condotto intubato nel camino.

- La configurazione del sistema fumario di tipo sdoppiato C53x viene proposta esclusivamente con il diametro da Ø80 mm relativamente sia al condotto orizzontale di aspirazione aria comburente sia al canale da fumo, e nei colori alternativi bianco e opaco

⁽¹⁾ Gli accessori per sistemi concentrici sono in PP (Polipropilene) rigido opaco per i condotti interni di scarico fumi secondo EN 14471 e s.m.i., e in Metallo (Met. bianco oppure in guaina di acciaio INOX) per i condotti esterni di aspirazione aria comburente secondo EN 1856 e s.m.i.

Gli accessori per sistemi monoparete a tubazione singola sono in PP (Polipropilene) rigido opaco o bianco e flessibile grigio, secondo i requisiti della norma UNI EN 14471 e s.m.i.

* Eventuali ulteriori configurazioni non sono state riportate nella tabella

⁽²⁾ ⁽³⁾ Tipologia in cascata riportata nella sezione per centrale termica

Sistema fumario concentrico orizzontale tipo C13x, a parete o tetto inclinato

Lunghezze massime ammesse [m] per sistema fumario concentrico orizzontale tipo C13x, a parete o tetto inclinato, in PP rigido/Met. bianco

Modello caldaia a condensazione per applicazioni mono-bifamiliari	Articolo	Raccordo fumi in caldaia Ø [mm]	C13x orizzontale 60/100 $L_{eq,max} \leq L$ [m]	C13x orizzontale 80/125 $L_{eq,max} \leq L$ [m]
Serie a parete ⁽¹⁾	Modelli a parete			
GB192-25 i H *	7736701238	80/125 a 80/80	7	25
GB192-35 i H	7736701239	80/125 a 80/80	3	17
GB192-15 W H V2 *	7736701234	80/125 a 80/80	7 / (17)	25
GB192-25 W H *	7736701235	80/125 a 80/80	7	25
GB192-35 W H	7736701236	80/125 a 80/80	3	17
GB192-30i T40 S W H *	7736701237	80/125 a 80/80	3 / (9)	17
GB192-25 iT150S H	7738100687	80/125	7	28
GB192-25 iT210SO	7738100689	80/125	7	28
GB192-25 iT150S W H	7738100686	80/125	7	28
GB192-25 iT210S WO	7738100688	80/125	7	28
GB172i-24 K H	7736901613	80/125	5	24
GB172i-24 W K H	7736901603	80/125	5	24
GB172i-24 KD H	7736901604	80/125	5	24
GB172i-24 W KD H	7736901605	80/125	5	24
GB172i-30 KD H	7736901579	80/125	2	15
GB172i-30 W KD H	7736901580	80/125	2	15
GB172i-14 H	7736901166	80/125	14	24
GB172i-14 W H	7736901167	80/125	14	24
GB172i-24 H	7736901168	80/125	5	24
GB172i-24 W H	7736901169	80/125	5	24
GB172i-35 H	7736900279	80/125	2	15
GB172i-35 W H	7736900651	80/125	2	15
GB172HM-24 K	7736901612	80/125	5	24
GB172HM-28 K	7736901599	80/125	5	24
GB172i-24 T50	7716701559	80/125	9	23
GB172i-24 T100S	7738101017	80/125	9	23
GB172i-24 T210SR	7738101016	80/125	9	23
GB122-24 K H	7736901285	80/125	10	23
GB122-24 KD H	7736901287	80/125	9	23
GB122-24 T H	7736901533	80/125	11	23
Serie a basamento ⁽²⁾	Modelli a basamento			
GB212-15/5 G20 MC110	7736602608	80/125	9	8
GB212-22/6 G20 MC110	7736602609	80/125	5	14
GB212-30/6 G20 MC110	7736602610	80/125	-	17
GB212-40/10 G20 MC110	7736602611	80/125	-	15
GB212-50/10 G20 MC110	7736602612	80/125	-	10
GB105 25	7731600175	80/125	-	6
GB105 32	7731600176	80/125	-	2
GB125-18 BE MC110	7736602560	80/125	-	7
GB125-22 BE MC110	7736602561	80/125	-	4
GB125-30 BE MC110	7736602562	80/125	-	-
GB125-49 BE MC110	7736602564	80/125	-	3

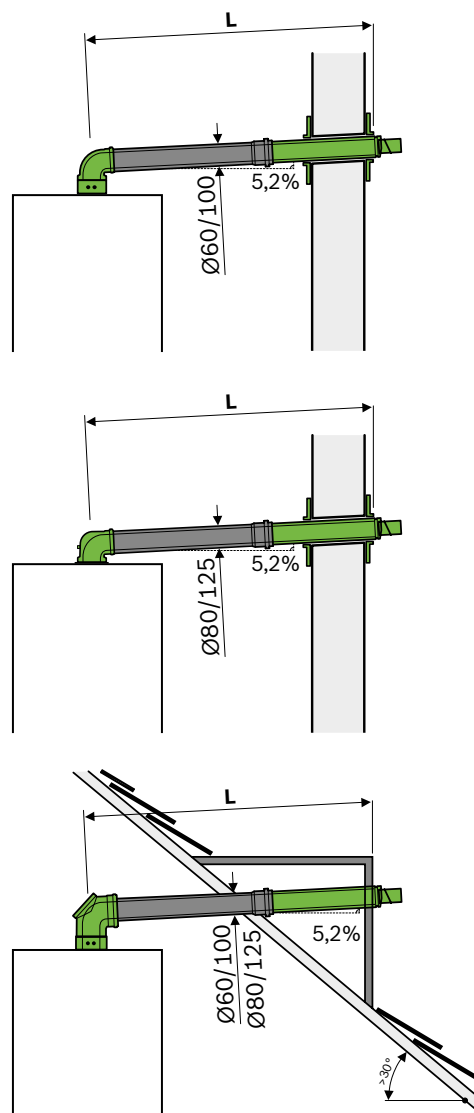

Non considerare la lunghezza equivalente della curva di partenza 87° se inclusa nel kit concentrico.

⁽¹⁾ A ogni curva aggiuntiva 87° corrisponde 1,5 m di lunghezza lineare equivalente sia per il condotto di scarico fumi sia per aspirazione aria; e a ogni curva di 45° - 30° - 15° corrisponde 0,5 m.

- * Logamax plus GB192i 15 & 25 & 30 kW solo con set di controllo velocità ventilatore per aumento prevalenza residua in sistemi Ø60/100 mm.

⁽²⁾ A ogni curva concentrica aggiuntiva 87° corrisponde 1,5 m di lunghezza lineare equivalente sia per il condotto di scarico fumi sia per aspirazione aria; e a ogni curva di 45°-30°-15° corrisponde 0,5 m. La lunghezza equivalente orizzontale massima ammessa per il solo condotto concentrico orizzontale aria/fumi (L₂) da caldaia a camino/canna fumaria/asola tecnica, allo stato attuale è ≤ 3 m.



Kit base in configurazione C13x, a parete o tetto inclinato - Ø60/100 mm, in PP/Met. bianco

Sigla	Descrizione		Codice	Prezzo € IVA escl.
FC-Set60-C13x	Kit base C13x, Ø60/100 mm; PP/Met.bianco. Composto da: Adattatore verticale con prese analisi combustione; Curva 87°; Terminale rigido orizzontale L. 335-530 mm + 100 mm esterno con griglia antivento; Rosoni da parete (2 pz); Etichette CE sistema. Non compatibile per GB192i		7738112497	93,00
FC-Set60-C13x	Kit base C13x, Ø60/100 mm; PP/Met. bianco. Composto da: Curva di partenza 87° con prese analisi combustione; Terminale telescopico orizzontale L. 335-530 mm + 100 mm esterno con griglia antivento; Rosoni da parete (2 pz); Etichette CE sistema. Non compatibile per GB192i		7738112499	93,00
FC-CA60	Adattatore verticale Ø80/125 a Ø60/100 mm; PP bianco; con prese di analisi combustione		7738112636	84,00
FC-CA60	Adattatore verticale Ø80/125 a Ø60/100 mm; PP bianco; con prese di analisi combustione. Solo per GB192i		7738112638	86,00
FC-CA60-87	Adattatore partenza curva 87°; Ø60/100 mm; PP/Met. bianco; con prese di analisi combustione. Non compatibile per GB192i		7738112535	86,00

4

Accessori C13x, a parete o tetto inclinato - Ø60/100 mm, in PP/Met. bianco

Sigla	Descrizione		Codice	Prezzo € IVA escl.
FC-C60-500	Prolunga Ø60/100 mm; PP/Met. bianco - L. 0,5 m		7738112614	57,00
FC-C60-1000	Prolunga Ø60/100 mm; PP/Met.bianco - L. 1,0 m		7738112615	86,00
FC-C60-2000	Prolunga Ø60/100 mm; PP/Met. bianco - L. 2,0 m		7738112500	157,00
FC-CR60	Raccordo con sportelli di ispezione Ø60/100 mm; PP/Met. bianco - L. 230 mm		7738112617	116,00
FC-CO60	Manicotto scorrevole Ø60/100 mm; PP/Met bianco - L. 320 mm		7738112536	98,00
FC-CE60-87	Curva Ø60/100 mm; PP/Met. bianco - 87°		7738112616	68,00
FC-CE60-45	Curva Ø60/100 mm; PP/Met. bianco - 45°		7738112501	63,00
FC-CE60-30	Curva Ø60/100 mm; PP/Met. bianco - 30°		7738112528	63,00
FC-CE60-15	Curva Ø60/100 mm; PP/Met. bianco - 15°		7738112529	63,00
FC-CO60	Riduzione concentrica da Ø80/125 mm a Ø60/100 mm; PP rigido - L. 150 mm		7738112733	96,00
FC-O60	Lamiera di copertura con asola regolabile DN100 mm (composto da 2 lamiere presagomate); Met. bianco - Abbinabile anche ai kit C13x e C33x da Ø60/100 mm		7738112537	38,00
FC-O60_80	Faldale C13x per tetto inclinato 30°-45°. Abbinabile ai kit Ø60/100 mm e Ø80/125 mm; PP nero		7738112502	295,00
FC-O60_80	Faldale C13x per tetto inclinato 45°-60°. Abbinabile ai kit Ø60/100 mm e Ø80/125 mm; PP nero		7738112503	295,00
FC-OG	Lubrificante speciale per guarnizioni lato fumi. Tubetto da 50 ml		7738112534	18,00

Kit base ed Accessori per sistema fumario concentrico orizzontale tipo C13x, in PP/Met. bianco

Kit base in configurazione C13x a parete o tetto inclinato - Ø 80/125 mm, in PP/Met. bianco ⁽¹⁾

Sigla	Descrizione		Codice	Prezzo € IVA escl.
FC-Set80-C13x	Kit base C13x, Ø80/125 mm; PP/Met. bianco. Composto da: Curva di partenza 87° con prese analisi combustione; Terminale telescopico orizzontale L. 335-530 mm + 100 mm esterno con griglia antivento; Rosoni da parete (2 pz); Etichette CE sistema. Non compatibile per GB192i		7738112576	135,00
FC-Set80-C13x	Kit base C13x, Ø80/125 mm; PP/Met.bianco. Composto da: Adattatore verticale con prese analisi combustione; Curva 87°; Terminale rigido orizzontale L. 335-530 mm + 100 mm esterno con griglia antivento; Rosoni da parete (2 pz); Etichette CE sistema. Non compatibile per GB192i		7738112577	135,00
FC-CA80	Adattatore partenza verticale Ø80/125 mm; PP bianco, con prese di analisi combustione		7738112714	79,00
FC-CA80	Adattatore partenza verticale Ø80/125 mm; PP bianco; con prese di analisi combustione. Solo per GB192i		7736701429	98,00
FC-CA80-87	Adattatore partenza curva 87°; Ø80/125 mm; PP/Met. bianco; con prese di analisi combustione. Non compatibile per GB192i		7738112717	79,00
FC-CA80	Adattatore eccentrico Ø80/125 mm, compensazione a Ø80 mm; PP/Met. bianco; con prese di analisi combustione. Non compatibile per GB192i		7738112716	104,00



⁽¹⁾ Adattatore 7738112714 già integrato nei modelli GB172i da 30 e 35 kW

Accessori C13x, a parete o tetto inclinato - Ø80/125 mm, in PP/Met. bianco

Sigla	Descrizione		Codice	Prezzo € IVA escl.
FC-C80-500	Prolunga Ø80/125 mm; PP/Met. bianco - L. 0,5 m		7738112645	68,00
FC-C80-1000	Prolunga Ø80/125 mm; PP/Met. bianco - L. 1,0 m		7738112646	97,00
FC-C80-2000	Prolunga Ø80/125 mm; PP/Met. bianco - L. 2,0 m		7738112647	171,00
FC-CR80	Raccordo Ø80/125 mm; con sportelli di ispezione; PP/Met. bianco - L. 250 mm		7738112666	116,00
FC-CO80	Manicotto scorrevole Ø80/125 mm; PP/Met. bianco - L. 300 mm		7738112729	105,00
FC-CER80-87	Curva Ø80/125 mm; con ispezione; PP/Met. bianco - 87°		7738112665	171,00
FC-CE80-87	Curva Ø80/125 mm; PP/Met. bianco - 87°		7738112648	82,00
FC-CE80-45	Curva Ø80/125; PP/Met. bianco - 45°		7738112593	74,00
FC-CE80-30	Curva Ø80/125; PP/Met. bianco - 30°		7738112664	74,00
FC-CE80-15	Curva Ø80/125; PP/Met. bianco - 15°		7738112594	74,00
FC-CO60	Riduzione concentrica da Ø80/125 mm a Ø60/100 mm; PP rigido - L. 150 mm		7738112733	96,00

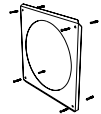
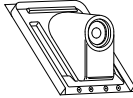

Accessori C13x, a parete o tetto inclinato - Ø80/125 mm, in PP/Met. bianco

Sigla	Descrizione		Codice	Prezzo € IVA escl.
FC-O80	Rosone per parete DN129 - 202x177 mm; Met. bianco; con viti a tassello (4x)		7738112595	35,00
FC-O60_80	Faldale C13x per tetto inclinato 30°-45°. Abbinabile ai kit Ø60/100 mm e Ø80/125 mm; PP nero		7738112502	295,00
FC-O60_80	Faldale C13x per tetto inclinato 45°-60°. Abbinabile ai kit Ø60/100 mm e Ø80/125 mm; PP nero		7738112503	295,00
FC-OG	Lubrificante speciale per guarnizioni lato fumi. Tubetto da 50 ml		7738112534	18,00

Sistema fumario concentrico verticale tipo C33x, in PP/Met. bianco

Lunghezze massime ammesse [m] per sistema fumario concentrico verticale tipo C33x, a tetto piano o inclinato, in PP rigido/Met. bianco

Modello caldaia a condensazione per applicazioni mono-bifamiliari	Articolo	Raccordo fumi in caldaia Ø [mm]	C33x verticale 60/100 $L_{eq,max} \leq L$ [m]	C33x verticale 80/125 $L_{eq,max} \leq L$ [m]
Serie a parete ⁽¹⁾	Modelli a parete			
GB192-25 i H *	7736701238	80/125 a 80/80	11 / (16)	25
GB192-35 i H	7736701239	80/125 a 80/80	4	17
GB192-15 i W H V2 *	7736701234	80/125 a 80/80	11 / (17)	25
GB192-25 i W H *	7736701235	80/125 a 80/80	11 / (16)	25
GB192-35 i W H	7736701236	80/125 a 80/80	4	17
GB192-30i T40 S W H *	7736701237	80/125 a 80/80	4 / (10)	17
GB192-25 iT150S H	7738100687	80/125	11	22
GB192-25 iT210SO	7738100689	80/125	11	22
GB192-25 iT150S W H	7738100686	80/125	11	22
GB192-25 iT210S WO	7738100688	80/125	11	22
GB172i-24 K H	7736901613	80/125	6	23
GB172i-24 W K H	7736901603	80/125	6	23
GB172i-24 K D H	7736901604	80/125	6	23
GB172i-24 W K D H	7736901605	80/125	6	23
GB172i-30 K D H	7736901579	80/125	4	23
GB172i-30 W K D H	7736901580	80/125	4	23
GB172i-14 H	7736901166	80/125	13	23
GB172i-14 W H	7736901167	80/125	13	23
GB172i-24 H	7736901168	80/125	5	24
GB172i-24 W H	7736901169	80/125	6	23
GB172i-35 H	7736900279	80/125	4	23
GB172i-35 W H	7736900651	80/125	4	23
GB172HM-24 K	7736901612	80/125	6	23
GB172HM-28 K	7736901599	80/125	6	23
GB172i-24 T50	7716701559	80/125	14	23
GB172i-24 T100S	7738101017	80/125	14	23
GB172i-24 T210SR	7738101016	80/125	14	23
GB122-24 K H	7736901285	80/125	15	23
GB122-24 K D H	7736901287	80/125	14	23
GB122-24 T H	7736901533	80/125	16	23
Serie a basamento ⁽²⁾	Modelli a basamento			
GB212-15/5 G20 MC110	7736602608	80/125	13	8
GB212-22/6 G20 MC110	7736602609	80/125	9	14
GB212-30/6 G20 MC110	7736602610	80/125	-	23
GB212-40/10 G20 MC110	7736602611	80/125	-	19
GB212-50/10 G20 MC110	7736602612	80/125	-	14
GB105 25	7731600175	80/125	-	15
GB105 32	7731600176	80/125	-	9
GB125-18 BE MC110	7736602560	80/125	10	11
GB125-22 BE MC110	7736602561	80/125	5	15
GB125-30 BE MC110	7736602562	80/125	-	21
GB125-49 BE MC110	7736602564	80/125	-	-

Non considerare la lunghezza equivalente della curva concentrica di partenza 87° se inclusa nel kit concentrico.

⁽¹⁾ A ogni curva concentrica aggiuntiva 87° corrisponde 1,5 m di lunghezza lineare equivalente sia per il condotto di scarico fumi sia per aspirazione aria; e a ogni curva di 45°-30°-15° corrisponde 0,5 m.
- * Logamax plus GB192i 15 & 25 & 30 kW solo con set di controllo velocità ventilatore per aumento prevalenza residua in sistemi Ø60/100 mm.

⁽²⁾ A ogni curva concentrica aggiuntiva 87° corrisponde 1,5 m di lunghezza lineare equivalente sia per il condotto di scarico fumi sia per aspirazione aria; e a ogni curva di 45°-30°-15° corrisponde 0,5 m. La lunghezza equivalente orizzontale massima ammessa per il solo condotto concentrico orizzontale aria/fumi (L_2) da caldaia a camino/canna fumaria/asola tecnica, allo stato attuale è ≤ 3 m (es. tipologia DO-S su manuale relativo).

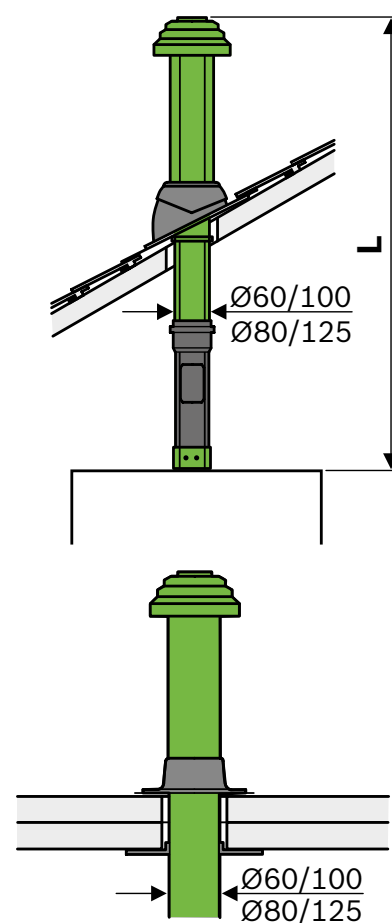



Kit base in configurazione C33x, verticale, a tetto piano o inclinato - Ø60/100 mm, in PP/Met. bianco



Sigla	Descrizione		Codice	Prezzo € IVA escl.
FC-Set60-b-C33x	Kit camino verticale C33x, fuori tetto Ø60/100 mm; PP/Met. bianco. Con Adattatore Ø80/125 a Ø60/100 mm con prese di analisi combustione; Fascetta di sostegno a parete; Lubrificante; Etichette sistema. L. 1.169 mm. Colore nero. Per GB192i necessario adattatore di partenza specifico		7738112504	191,00
FC-Set60-r-C33x	Kit camino verticale C33x, fuori tetto Ø60/100; PP/Met. bianco. Composto da: Adattatore Ø80/125 a Ø 60/100 mm con prese di analisi combustione; Fascetta di sostegno a parete; Lubrificante; Etichette CE sistema. L. 1.169 mm. Colore rosso. Per GB192i necessario adattatore di partenza specifico		7738112507	191,00
FC-Set60-C33x	Kit base camino verticale C33x per caldaie a basemento, fuori tetto Ø60/100 mm; PP/Met. bianco. Composto da: Adattatore Ø80/125 a Ø60/100 mm con prese di analisi combustione; Curva 90°; Fascetta di sostegno a parete; Lubrificante; Etichette CE sistema. L. 1.169. Colore nero		7738112773	210,00
FC-Set60-C33x	Kit base camino verticale C33x per caldaie a basemento, fuori tetto Ø60/100 mm; PP/Met. bianco. Composto da: Adattatore Ø80/125 a Ø60/100 mm con prese di analisi combustione; Curva 90°; Fascetta di sostegno a parete; Lubrificante; Etichette CE sistema. L. 1.169. Colore rosso		7738112775	210,00
FC-CA60	Adattatore verticale Ø80/125 a Ø60/100 mm; PP bianco; con prese di analisi combustione		7738112636	84,00
FC-CA60	Adattatore verticale Ø80/125 a Ø60/100 mm; PP bianco; con prese di analisi combustione. Solo per GB192i		7738112638	86,00

Accessori C33x, verticale, a tetto piano o inclinato - Ø 60/100 mm, in PP/Met. bianco

Sigla	Descrizione		Codice	Prezzo € IVA escl.
FC-C60-500	Prolunga Ø60/100 mm; PP/Met. bianco - L. 0,5 m		7738112614	57,00
FC-C60-1000	Prolunga Ø60/100 mm; PP/Met.bianco - L. 1,0 m		7738112615	86,00
FC-C60-2000	Prolunga Ø60/100 mm; PP/Met. bianco - L. 2,0 m		7738112500	157,00
FC-CE60-87	Curva Ø60/100 mm; PP/Met. bianco - 87°		7738112616	68,00
FC-CE60-45	Curva Ø60/100 mm; PP/Met. bianco - 45°		7738112501	63,00
FC-CE60-30	Curva Ø60/100 mm; PP/Met. bianco - 30°		7738112528	63,00
FC-CE60-15	Curva Ø60/100 mm; PP/Met. bianco - 15°		7738112529	63,00
FC-CR60	Raccordo con sportelli di ispezione Ø60/100 mm; PP/Met. bianco - L. 230 mm		7738112617	116,00
FC-CO60	Manicotto scorrevole Ø60/100 mm; PP/Met bianco - L. 320 mm		7738112536	98,00
FC-O60_80	Terminale esterno sopra tetto DN134; ALU nero anti UV - L.0,5 m. Da utilizzare sempre inserendolo nella prolunga fumi rispettivamente sia da Ø60 mm art. 7738113242 e sia da Ø80 mm art. 7738112737		7738112618	68,00
FC-O60_80	Terminale esterno sopra tetto DN134; ALU rosso anti UV - L.0,5 m. Da utilizzare sempre inserendolo nella prolunga fumi rispettivamente sia da Ø60 mm art. 7738113242 e sia da Ø80 mm art. 7738112737		7738112619	68,00
FC-S60-500	Prolunga / terminale fumi Ø60 mm, PP rigido nero anti-UV - L. 0,5 m		7738113242	104,00
FC-CO60	Riduzione concentrica da Ø80/125 mm a Ø60/100 mm; PP rigido - L. 150 mm		7738112733	96,00
FC-O60	Lamiera di copertura con asola regolabile DN100 mm (composto da 2 lamiere presagomate); Met. bianco - Abbinabile anche ai kit C13x e C33x da Ø60/100 mm		7738112537	38,00

Kit base ed Accessori per sistema fumario concentrico verticale tipo C33x, in PP/Met. bianco

Accessori C33x, verticale, a tetto piano o inclinato - Ø 60/100 mm, in PP/Met. bianco

Sigla	Descrizione		Codice	Prezzo € IVA escl.
FC-O60-80	Faldale per tetto piano, DN495 mm x H. 250 mm con anello di tenuta DN130 mm; in Alluminio rigido - Abbinabile ai kit Ø60/100 mm e Ø80/125 mm		7738112508	63,00
FC-O60-80	Faldale per tetto piano, DN390 mm x H. 150 mm con anello di tenuta DN130 mm; in Alluminio rigido - Abbinabile ai kit Ø60/100 mm e Ø80/125 mm		7738112620	51,00
FC-O60-80	Faldale per tetto piano/inclinato 0°-15°, DN495/215 mm x H. 98 mm; con colletto regolabile DN138 mm e anello di tenuta DN130 mm; in Alluminio rigido - Abbinabile ai kit Ø60/100 mm e Ø80/125 mm		7738112510	68,00
FC-O60_80	Faldale per tetto inclinato 5°-25°, 500x600 mm; con colletto e anello di tenuta DN132 mm; PP nero - Abbinabile ai kit Ø60/100 mm e Ø80/125 mm		7738112511	59,00
FC-O60_80	Faldale per tetto inclinato 25°-45°, 500x600 mm; con colletto e anello di tenuta DN132 mm; PP nero - Abbinabile ai kit Ø60/100 mm e Ø80/125 mm		7738112621	63,00
FC-O60_80	Faldale per tetto inclinato 35°-55°, 500x600 mm; con colletto e anello di tenuta DN132 mm; PP nero - Abbinabile ai kit Ø60/100 mm e Ø80/125 mm		7738112512	59,00
FC-O60_80	Faldale per tetto inclinato 5°-25°, 500x600 mm; con colletto e anello di tenuta DN132 mm; PP rosso - Abbinabile ai kit Ø60/100 mm e Ø80/125 mm		7738112513	59,00
FC-O60_80	Faldale per tetto inclinato 25°-45°, 500x600 mm; con colletto e anello di tenuta DN132 mm; PP rosso - Abbinabile ai kit Ø60/100 mm e Ø80/125 mm		7738112622	63,00
FC-O60_80	Faldale per tetto inclinato 35°-45°, 500x600 mm; con colletto e anello di tenuta DN132 mm; PP rosso - Abbinabile ai kit Ø60/100 mm e Ø80/125 mm		7738112514	59,00
FC-OG	Lubrificante speciale per guarnizioni lato fumi. Tubetto da 50 ml			7738112534

Kit base in configurazione C33x, verticale, a tetto piano o inclinato - Ø 80/125 mm, in PP/Met. bianco ⁽¹⁾

Sigla	Descrizione		Codice	Prezzo € IVA escl.
FC-Set80-C33x	Kit camino verticale C33x, fuori tetto Ø80/125 mm; PP/Met. bianco. Composto da: Manicotto scorrevole L. 220-314 mm; Fascetta di sostegno a parete; Lubrificante; Etichette CE sistema. Terminale nero. L. 1.277 mm. Per GB192i necessario adattatore di partenza specifico		7738112660	265,00
FC-Set80-C33x	Kit camino verticale C33x, fuori tetto Ø80/125 mm; PP/Met. bianco. Composto da: Manicotto scorrevole L. 220-314 mm; Fascetta di sostegno a parete; Lubrificante; Etichette CE sistema. Terminale rosso. L. 1.277 mm. Per GB192i necessario adattatore specifico		7738112661	265,00
FC-Set80-C33x	Kit base camino verticale C33x per caldaie a basamento, fuori tetto Ø80/125 mm; PP/Met. bianco. Composto da: Curva 90°; Manicotto scorrevole L. 220-314 mm; Fascetta di sostegno a parete; Lubrificante; Etichette CE sistema; Terminale nero. L. 1.277 mm		7738112758	280,00
FC-Set80-C33x	Kit base camino verticale C33x per caldaie a basamento, fuori tetto Ø80/125 mm; PP/Met. bianco. Composto da: Curva 90°; Manicotto scorrevole L. 220-314 mm; Fascetta di sostegno a parete; Lubrificante; Etichette CE sistema; Terminale rosso. L. 1.277 mm		7738112759	280,00
FC-CA80	Adattatore partenza verticale Ø80/125 mm; PP bianco, con prese di analisi combustione		7738112714	79,00
FC-CA80	Adattatore partenza verticale Ø80/125 mm; PP bianco; con prese di analisi combustione. Solo per GB192i		7736701429	98,00
FC-CA80	Adattatore eccentrico Ø80/125 mm, compensazione a Ø80 mm; PP/Met. bianco; con prese di analisi combustione. Non compatibile per GB192i		7738112716	104,00

⁽¹⁾ Adattatore 7738112714 già integrato nei modelli GB172i da 30 e 35 kW





Accessori C33x, verticale, a tetto piano o inclinato - Ø80/125 mm, in PP/Met. bianco

Sigla	Descrizione		Codice	Prezzo € IVA escl.
FC-C80-500	Prolunga Ø80/125 mm; PP/Met. bianco - L. 0,5 m		7738112645	68,00
FC-C80-1000	Prolunga Ø80/125 mm; PP/Met. bianco - L. 1,0 m		7738112646	97,00
FC-C80-2000	Prolunga Ø80/125 mm; PP/Met. bianco - L. 2,0 m		7738112647	171,00
FC-CER80-87	Curva Ø80/125 mm; con ispezione; PP/Met. bianco - 87°		7738112665	171,00
FC-CE80-87	Curva Ø80/125 mm; PP/Met. bianco - 87°		7738112648	82,00
FC-CE80-45	Curva Ø80/125; PP/Met. bianco - 45°		7738112593	74,00
FC-CE80-30	Curva Ø80/125; PP/Met. bianco - 30°		7738112664	74,00
FC-CE80-15	Curva Ø80/125; PP/Met. bianco - 15°		7738112594	74,00
FC-CR80	Raccordo Ø80/125 mm; con sportelli di ispezione; PP/Met. bianco - L. 250 mm		7738112666	116,00
FC-CO80	Manicotto scorrevole Ø80/125 mm; PP/Met. bianco - L. 300 mm		7738112729	105,00
FC-O60_80	Terminale esterno sopra tetto DN134; ALU nero anti UV - L.0,5 m. Da utilizzare sempre inserendolo nella prolunga fumi rispettivamente sia da Ø60 mm art. 7738113242 e sia da Ø80 mm art. 7738112737		7738112618	68,00
FC-O60_80	Terminale esterno sopra tetto DN134; ALU rosso anti UV - L.0,5 m. Da utilizzare sempre inserendolo nella prolunga fumi rispettivamente sia da Ø60 mm art. 7738113242 e sia da Ø80 mm art. 7738112737		7738112619	68,00
FC-S80-500	Prolunga fumi Ø80 mm, PP rigido opaco - L. 0,5 m		7738112650	32,00
FC-S80-250	Prolunga/terminale fumi Ø80 mm, PP rigido nero anti-UV - L. 380 mm		7738112737	124,00
FC-CO60	Riduzione concentrica da Ø80/125 mm a Ø60/100 mm; PP rigido - L. 150 mm		7738112733	96,00
FC-O80	Rosone per parete DN129 - 202x177 mm; Met. bianco; con viti a tassello (4x)		7738112595	35,00
FC-O60-80	Faldale per tetto piano, DN495 mm x H. 250 mm con anello di tenuta DN130 mm; in Alluminio rigido - Abbinabile ai kit Ø60/100 mm e Ø80/125 mm		7738112508	63,00
FC-O60-80	Faldale per tetto piano, DN390 mm x H. 150 mm con anello di tenuta DN130 mm; in Alluminio rigido - Abbinabile ai kit Ø60/100 mm e Ø80/125 mm		7738112620	51,00
FC-O60-80	Faldale per tetto piano/inclinato 0°-15°, DN495/215 mm x H. 98 mm; con colletto regolabile DN138 mm e anello di tenuta DN130 mm; in Alluminio rigido - Abbinabile ai kit Ø60/100 mm e Ø80/125 mm		7738112510	68,00

Kit base ed Accessori per sistema fumario concentrico verticale tipo C33x, in PP/Met. bianco

Accessori C33x, verticale, a tetto piano o inclinato - Ø80/125 mm, in PP/Met. bianco

Sigla	Descrizione		Codice	Prezzo € IVA escl.
FC-O60_80	Faldale per tetto inclinato 5°-25°, 500x600 mm; con colletto e anello di tenuta DN132 mm; PP nero - Abbinabile ai kit Ø60/100 mm e Ø80/125 mm		7738112511	59,00
FC-O60_80	Faldale per tetto inclinato 25°-45°, 500x600 mm; con colletto e anello di tenuta DN132 mm; PP nero - Abbinabile ai kit Ø60/100 mm e Ø80/125 mm		7738112621	63,00
FC-O60_80	Faldale per tetto inclinato 35°-55°, 500x600 mm; con colletto e anello di tenuta DN132 mm; PP nero - Abbinabile ai kit Ø60/100 mm e Ø80/125 mm		7738112512	59,00
FC-O60_80	Faldale per tetto inclinato 5°-25°, 500x600 mm; con colletto e anello di tenuta DN132 mm; PP rosso - Abbinabile ai kit Ø60/100 mm e Ø80/125 mm		7738112513	59,00
FC-O60_80	Faldale per tetto inclinato 25°-45°, 500x600 mm; con colletto e anello di tenuta DN132 mm; PP rosso - Abbinabile ai kit Ø60/100 mm e Ø80/125 mm		7738112622	63,00
FC-O60_80	Faldale per tetto inclinato 35°-45°, 500x600 mm; con colletto e anello di tenuta DN132 mm; PP rosso - Abbinabile ai kit Ø60/100 mm e Ø80/125 mm		7738112514	59,00
FC-OG	Lubrificante speciale per guarnizioni lato fumi. Tubetto da 50 ml		7738112534	18,00



Lunghezze massime ammesse [m] per sistema fumario concentrico verticale in camino tipo C33x, in PP rigido/ Met. bianco

Modello caldaia a condensazione per applicazioni mono-bifamiliari	Articolo	Raccordo fumi in caldaia Ø [mm]	C33x verticale in camino 80/125 $L_{eq,max} \leq L$ [m]
Serie a parete ⁽¹⁾	Modelli a parete		
GB192-25 i H*	7736701238	80/125 a 80/80	25/ 5
GB192-35 i H	7736701239	80/125 a 80/80	16/ 5
GB192-15 i W H V2*	7736701234	80/125 a 80/80	25/ 5
GB192-25 i W H*	7736701235	80/125 a 80/80	25/ 5
GB192-35 i W H	7736701236	80/125 a 80/80	16/ 5
GB192-30i T40 S W H*	7736701237	80/125 a 80/80	16/ 5
GB192-25 iT150S H	7738100687	80/125	24/ 5
GB192-25 iT210SO	7738100689	80/125	24/ 5
GB192-25 iT150S W H	7738100686	80/125	24/ 5
GB192-25 iT210S WO	7738100688	80/125	24/ 5
GB172i-24 K H	7736901613	80/125	24/ 5
GB172i-24 W K H	7736901603	80/125	24/ 5
GB172i-24 K D H	7736901604	80/125	24/ 5
GB172i-24 W K D H	7736901605	80/125	24/ 5
GB172i-30 K D H	7736901579	80/125	20/ 5
GB172i-30 W K D H	7736901580	80/125	20/ 5
GB172i-14 H	7736901166	80/125	24/ 5
GB172i-14 W H	7736901167	80/125	24/ 5
GB172i-24 H	7736901168	80/125	24/ 5
GB172i-24 W H	7736901169	80/125	24/ 5
GB172i-35 H	7736900279	80/125	20/ 5
GB172i-35 W H	7736900651	80/125	20/ 5
GB172HM-24 K	7736901612	80/125	24/ 5
GB172HM-28 K	7736901599	80/125	24/ 5
GB172i-24 T50	7716701559	80/125	24/ 5
GB172i-24 T100S	7738101017	80/125	24/ 5
GB172i-24 T210SR	7738101016	80/125	24/ 5
GB122-24 K H	7736901285	80/125	24/ 5
GB122-24 K D H	7736901287	80/125	24/ 5
GB122-24 T H	7736901533	80/125	24/ 5
Serie a basamento ⁽²⁾	Modelli a basamento		
GB212-15/5 G20 MC110	7736602608	80/125	18
GB212-22/6 G20 MC110	7736602609	80/125	15
GB212-30/6 G20 MC110	7736602610	80/125	22
GB212-40/10 G20 MC110	7736602611	80/125	18
GB212-50/10 G20 MC110	7736602612	80/125	13
GB105 25	7731600175	80/125	14
GB105 32	7731600176	80/125	9
GB125-18 BE MC110	7736602560	80/125	11
GB125-22 BE MC110	7736602561	80/125	15
GB125-30 BE MC110	7736602562	80/125	19
GB125-49 BE MC110	7736602564	80/125	9

Non considerare la lunghezza equivalente della curva di partenza 87° se inclusa nel kit concentrico.





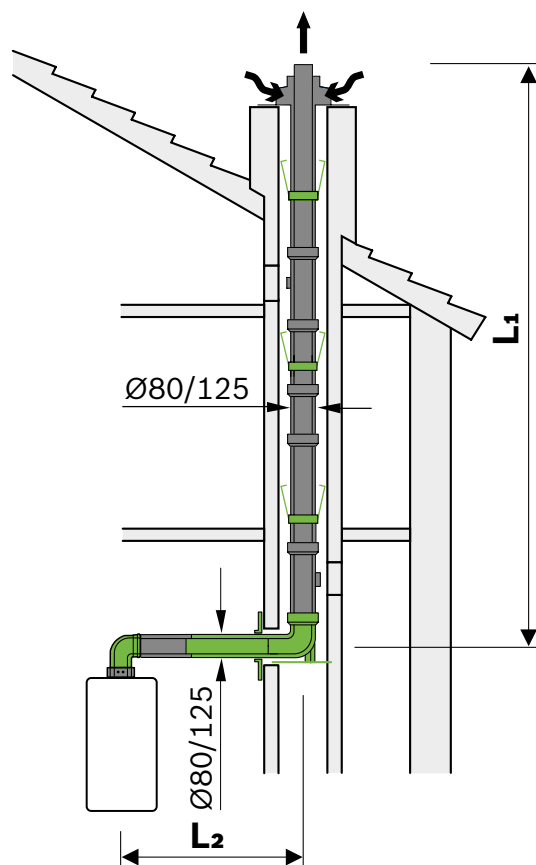

⁽¹⁾ A ogni curva aggiuntiva 87° corrisponde 1,5 m di lunghezza lineare equivalente sia per il condotto di scarico fumi sia per aspirazione aria; e a ogni curva di 45° - 30° - 15° corrisponde 0,5 m.
- * Logamax plus GB192i 15 & 25 & 30 kW solo con set di controllo velocità ventilatore per aumento prevalenza residua in sistemi Ø60/100 mm.

⁽²⁾ A ogni curva concentrica aggiuntiva 87° corrisponde 1,5 m di lunghezza lineare equivalente sia per il condotto di scarico fumi sia per aspirazione aria; e a ogni curva di 45°-30°-15° corrisponde 0,5 m. La lunghezza equivalente orizzontale massima ammessa per il solo condotto concentrico orizzontale aria/fumi (L_2) da caldaia a camino/canna fumaria/asola tecnica, allo stato attuale è **≤ 3 m** (es. tipologia DO-S su manuale relativo).









Kit base ed Accessori per sistema fumario concentrico verticale in camino tipo C33x, in PP/Met. bianco

Kit base in configurazione C33x, verticale in camino - Ø80/125 mm, in PP/Met. bianco

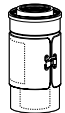
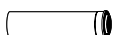
Sigla	Descrizione		Codice	Prezzo € IVA escl.
FC-Set80-C33x	Kit base C33x in camino; Ø80/125 mm; PP/Met. bianco - Composto da: Curva 90°; Prolunga 0,5 m; Curva 87° con reggia di supporto; Lubrificante; Distanziatore 6x; Etichette CE sistema		7738113251	440,00
Fc-Set80-C33x	Kit base C33x in camino per caldaie a basamento; Ø80/125 mm; PP/Met. bianco. Composto da: Raccordo a T c/ispezione L. 250 mm; Rosone a parete rettangolare con foro DN125 mm; Prolunga 0,5 m; Curva 87° con reggia di supporto; Lubrificante; Distanziatore 6x; Etichette CE sistema		7738112748	450,00
FC-CA80	Adattatore partenza verticale Ø80/125 mm; PP bianco, con prese di analisi combustione		7738112714	79,00
FC-CA80	Adattatore partenza verticale Ø80/125 mm; PP bianco; con prese di analisi combustione. Solo per GB192i		7736701429	98,00
FC-CA80-87	Adattatore partenza curva 87°; Ø80/125 mm; PP/Met. bianco; con prese di analisi combustione. Non compatibile per GB192i		7738112717	79,00
FC-CA80	Adattatore eccentrico Ø80/125 mm, compensazione a Ø80 mm; PP/Met. bianco; con prese di analisi combustione. Non compatibile per GB192i		7738112716	104,00

4

Accessori C33x, verticale in camino - Ø80/125 mm, in PP/Met. bianco

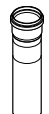
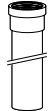
Sigla	Descrizione		Codice	Prezzo € IVA escl.
FC-C80-500	Prolunga Ø80/125 mm; PP/Met. bianco - L. 0,5 m		7738112645	68,00
FC-C80-1000	Prolunga Ø80/125 mm; PP/Met. bianco - L. 1,0 m		7738112646	97,00
FC-C80-2000	Prolunga Ø80/125 mm; PP/Met. bianco - L. 2,0 m		7738112647	171,00
FC-CR80	Raccordo Ø80/125 mm; con sportelli di ispezione; PP/Met. bianco - L. 250 mm		7738112666	116,00
FC-CO80	Manicotto scorrevole Ø80/125 mm; PP/Met. bianco - L. 300 mm		7738112729	105,00
FC-CER80-87	Curva Ø80/125 mm; con ispezione; PP/Met. bianco - 87°		7738112665	171,00
FC-CE80-87	Curva Ø80/125 mm; PP/Met. bianco - 87°		7738112648	82,00
FC-CE80-45	Curva Ø80/125; PP/Met. bianco - 45°		7738112593	74,00
FC-CE80-30	Curva Ø80/125; PP/Met. bianco - 30°		7738112664	74,00
FC-CE80-15	Curva Ø80/125; PP/Met. bianco - 15°		7738112594	74,00
FC-S80-250	Prolunga/terminale fumi Ø80 mm, PP rigido nero anti-UV - L. 380 mm		7738112737	124,00
FC-S80-500	Prolunga fumi Ø80 mm, PP rigido opaco - L. 0,5 m		7738112650	32,00



Accessori C33x, verticale in camino - Ø80/125 mm, in PP/Met. bianco

Sigla	Descrizione		Codice	Prezzo € IVA escl.
FC-O60_80	Terminale esterno sopra tetto DN134; ALU nero anti UV - L.0,5 m. Da utilizzare sempre inserendolo nella prolunga fumi rispettivamente sia da Ø60 mm art. 7738113242 e sia da Ø80 mm art. 7738112737		7738112618	68,00
FC-O60_80	Terminale esterno sopra tetto DN134; ALU rosso anti UV - L.0,5 m. Da utilizzare sempre inserendolo nella prolunga fumi rispettivamente sia da Ø60 mm art. 7738113242 e sia da Ø80 mm art. 7738112737		7738112619	68,00
FC-O125	Distanziale DN125 mm; PP rigido - L. 360 mm (3 pz)		7738113135	48,00
FC-O80	Rosone per parete DN129 - 202x177 mm; Met. bianco; con viti a tassello (4x)		7738112595	35,00
FC-O60-80	Faldale per tetto piano, DN495 mm x H. 250 mm con anello di tenuta DN130 mm; in Alluminio rigido - Abbinabile ai kit Ø60/100 mm e Ø80/125 mm		7738112508	63,00
FC-O60-80	Faldale per tetto piano, DN390 mm x H. 150 mm con anello di tenuta DN130 mm; in Alluminio rigido - Abbinabile ai kit Ø60/100 mm e Ø80/125 mm		7738112620	51,00
FC-O60-80	Faldale per tetto piano/inclinato 0°-15°, DN495/215 mm x H. 98 mm; con colletto regolabile DN138 mm e anello di tenuta DN130 mm; in Alluminio rigido - Abbinabile ai kit Ø60/100 mm e Ø80/125 mm		7738112510	68,00
FC-O60_80	Faldale per tetto inclinato 5°-25°, 500x600 mm; con colletto e anello di tenuta DN132 mm; PP nero - Abbinabile ai kit Ø60/100 mm e Ø80/125 mm		7738112511	59,00
FC-O60_80	Faldale per tetto inclinato 25°-45°, 500x600 mm; con colletto e anello di tenuta DN132 mm; PP nero - Abbinabile ai kit Ø60/100 mm e Ø80/125 mm		7738112621	63,00
FC-O60_80	Faldale per tetto inclinato 35°-55°, 500x600 mm; con colletto e anello di tenuta DN132 mm; PP nero - Abbinabile ai kit Ø60/100 mm e Ø80/125 mm		7738112512	59,00
FC-O60_80	Faldale per tetto inclinato 5°-25°, 500x600 mm; con colletto e anello di tenuta DN132 mm; PP rosso - Abbinabile ai kit Ø60/100 mm e Ø80/125 mm		7738112513	59,00
FC-O60_80	Faldale per tetto inclinato 25°-45°, 500x600 mm; con colletto e anello di tenuta DN132 mm; PP rosso - Abbinabile ai kit Ø60/100 mm e Ø80/125 mm		7738112622	63,00
FC-O60_80	Faldale per tetto inclinato 35°-45°, 500x600 mm; con colletto e anello di tenuta DN132 mm; PP rosso - Abbinabile ai kit Ø60/100 mm e Ø80/125 mm		7738112514	59,00
FC-OG	Lubrificante speciale per guarnizioni lato fumi. Tubetto da 50 ml			7738112534

Sistema fumario sdoppiato tipo C53x, in PP rigido, con scarico fumi a parete o a tetto

Lunghezze massime ammesse [m] per sistema fumario sdoppiato tipo C53x, con scarico fumi a parete o a tetto, PP rigido (opaco o bianco) ⁽¹⁾

Modello caldaia a condensazione per applicazioni mono-bifamiliari	Articolo	Raccordo fumi in caldaia Ø [mm]	C53x sdoppiato 80/125-80/60 $L_{eq,max} \leq L_1+L_2+L_3$ [m]	C53x sdoppiato 80/125-80/80 $L_{eq,max} \leq L_1+L_2+L_3$ [m]
Serie a parete ⁽²⁾	Modelli a parete			
GB192-25 i H *	7736701238	80/125 a 80/80	20 / (44)	50
GB192-35 i H	7736701239	80/125 a 80/80	-	43
GB192-15 iW H V2 *	7736701234	80/125 a 80/80	19 / (48)	50
GB192-25 iW H *	7736701235	80/125 a 80/80	20 / (44)	50
GB192-35 iW H	7736701236	80/125 a 80/80	-	43
GB192-30i T40 S W H *	7736701237	80/125 a 80/80	21	50
GB192-25 iT150S H	7738100687	80/125	22	50
GB192-25 iT210SO	7738100689	80/125	22	50
GB192-25 iT150S W H	7738100686	80/125	22	50
GB192-25 iT210S W O	7738100688	80/125	22	50
GB172i-24 K H	7736901613	80/125	25	50
GB172i-24 W K H	7736901603	80/125	25	50
GB172i-24 K D H	7736901604	80/125	17	50
GB172i-24 W K D H	7736901605	80/125	17	50
GB172i-30 K D H	7736901579	80/125	10	44
GB172i-30 W K D H	7736901580	80/125	10	44
GB172i-14 H	7736901166	80/125	50	50
GB172i-14 W H	7736901167	80/125	50	50
GB172i-24 H	7736901168	80/125	25	50
GB172i-24 W H	7736901169	80/125	25	50
GB172i-35 H	7736900279	80/125	10	44
GB172i-35 W H	7736900651	80/125	10	44
GB172HM-24 K	7736901612	80/125	25	50
GB172HM-28 K	7736901599	80/125	17	50
GB172i-24 T50	7716701559	80/125	22	50
GB172i-24 T100S	7738101016	80/125	22	50
GB172i-24 T210SR	7738101017	80/125	22	50
GB122-24 K H	7736901285	80/125	25	50
GB122-24 K D H	7736901287	80/125	22	50
GB122-24 T H	7736901533	80/125	25	50

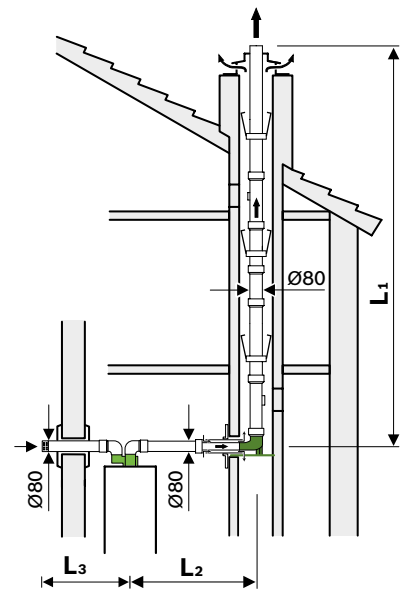
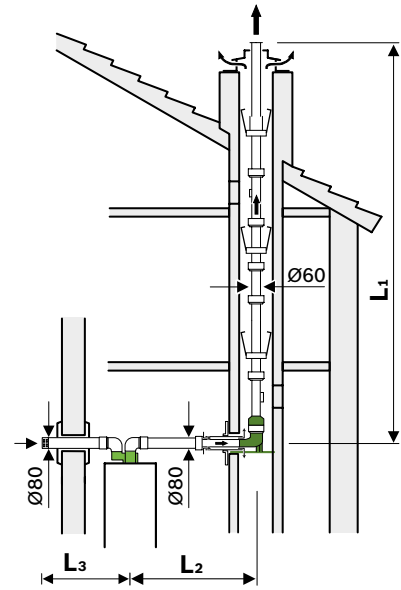

Attenzione: Questa configurazione presenta i condotti orizzontali dell'aspirazione aria e del canale da fumo/condotto di scarico fumi sempre con Ø80 mm.

Le curve necessarie alla realizzazione del sistema di aspirazione/scarico, (ad es. la curva 87° è sull'apparecchio e la curva di ingresso 87° con reggia di supporto nel camino), per le configurazioni tipo B_{23p} - C_{53x} e C_{93x} sono già state considerate nelle lunghezze massime delle tubazioni del condotto di scarico fumi.

⁽¹⁾ La riduzione Ø80/60 mm, PP, (art. 7738112919), deve essere utilizzata esclusivamente nei sistemi fumari C_{53x}, per il collegamento del condotto di scarico verticale il solo da Ø60 mm alla curva 87° da Ø80 mm, di supporto allo stesso, nel tratto inferiore del camino.

⁽²⁾ La lunghezza equivalente orizzontale massima ammessa per il solo canale da fumo (sempre da Ø80 mm, L₂), da caldaia al camino, allo stato attuale è ≤ 5 m. La lunghezza equivalente orizzontale massima ammessa per il solo condotto di aspirazione aria comburente (sempre da Ø80 mm, L₃), allo stato attuale è ≤ 10 m.

- A ogni curva aggiuntiva 87° corrisponde 1,5 m di lunghezza lineare equivalente sia per il condotto di scarico fumi sia per aspirazione aria; e a ogni curva di 45°-30°-15° corrisponde 0,5 m.

- * Logamax plus GB192i 15 & 25 & 30 kW solo con set di controllo velocità ventilatore per aumento prevalenza residua in sistemi Ø60/100 mm.

Le lunghezze massime ammesse riportate nella tabella si intendono per camini o canne fumarie esistenti con diametro circolare 130 mm. Verificare sulla documentazione tecnica a corredo dell'apparecchio, in fase di progetto e prima del montaggio per intubamento del condotto di scarico fumi, che il camino rispetti le misure consentite per l'intubamento del condotto stesso.



Kit base in configurazione C53x, con sdoppiatore - Ø80/125-80/60 mm, in PP rigido (opaco o bianco)





Sigla	Descrizione		Codice	Prezzo € IVA escl.
FC-Set60-C53	Kit base C53x, Ø60 mm; PP rigido opaco (senza curva c/ispezione e copertura e terminale UV). Composto da: Adattatore sdoppiato, curva aria 90° Ø80 mm, Terminale aria con passaggio parete; Tubo fumi, Riduzione Ø80/60, Curva 87° Ø80 mm con reggia di supporto per base camino, Rosone da parete, Distanziali (6x). Adattatore non compatibile con quello integrato di fabbrica per GB192i		7738113530	380,00
FC-CA80	Adattatore sdoppiato C53x, Ø80/125 a 80-80 mm; PP bianco. Non compatibile con GB192i		7738113529	79,00
FC-SA80	Adattatore Ø80; PP rigido, c/presa analisi fumi. Per GB125 BE		7738112766	91,00

Accessori C53x, con sdoppiatore - Ø 80/125-80/60 mm; in PP rigido (opaco o bianco)

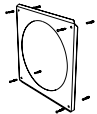

Sigla	Descrizione		Codice	Prezzo € IVA escl.
FC-S060	Riduzione monoparete da Ø80 mm a Ø60 mm; PP rigido opaco. Deve essere utilizzata esclusivamente nei sistemi fumari C53x , per il collegamento del condotto di scarico verticale, il solo da Ø60 mm , alla curva 87° da Ø80 mm, di supporto allo stesso, nel tratto inferiore del camino - L. 156 mm		7738112919	50,00
FC-S80-500-W	Prolunga fumi/aria Ø80 mm; PP rigido bianco - L. 0,5 m		7738113236	38,00
FC-S80-1000-W	Prolunga fumi/aria Ø80 mm; PP rigido bianco - L. 1,0 m		7738113237	57,00
FC-S80-2000-W	Prolunga fumi/aria Ø80 mm; PP rigido bianco - L. 2,0 m		7738113238	68,00
FC-S080	Terminale aspirazione aria orizzontale C53x, Ø80 mm; PP rigido bianco. Rosoni (2x) + tubo Ø80 + griglia filtrante - L. ca. 1.020 mm; predisposto al taglio		7738113243	66,00
FC-SE80-87-W	Curva fumi/aria Ø80 mm; PP rigido bianco - 87°		7738113239	38,00
FC-SE80-45-W	Curva fumi/aria Ø80 mm; PP rigido bianco - 45°		7738113240	38,00
FC-Set-S60	Kit prolunghe per condotto fumi Ø60 mm; PP rigido opaco - L. 10 m (4 pz da 2 m, 1 pz da 1 m, 2 pz da 0,5 m)		7738112522	245,00
FC-Set-SR60	Kit prolunghe per condotto fumi Ø60 mm; PP rigido opaco - L. 10 m (4 pz da 2 m, 1 pz da 1 m, 2 pz da 0,5 m + raccordo a T c/ispezione)		7738112523	265,00
FC-S60-500	Prolunga / terminale fumi Ø60 mm, PP rigido nero anti-UV - L. 0,5 m		7738113242	104,00
FC-S60-1000	Prolunga fumi Ø60 mm; PP rigido opaco - L. 1,0 m		7738112624	38,00
FC-S60-2000	Prolunga fumi Ø60 mm; PP rigido opaco - L. 2,0 m		7738112625	50,00
FC-SR60	Raccordo fumi a T Ø60 mm c/ispezione; PP rigido opaco - L. 615 mm		7738112630	44,00
FC-SE60-87	Curva fumi Ø60 mm; PP rigido opaco - 87°		7738112626	33,00
FC-SE60-45	Curva fumi Ø60 mm; PP rigido opaco - 45°		7738112627	26,00
FC-SE60-30	Curva fumi Ø60 mm; PP rigido opaco - 30°		7738112628	26,00

Kit base ed Accessori per sistema fumario sdoppiato tipo C53x, in PP rigido, con scarico fumi a parete o a tetto



Accessori C53x, con sdoppiatore - Ø 80/125-80/60 mm; in PP rigido (opaco o bianco)

Sigla	Descrizione		Codice	Prezzo € IVA escl.
FC-SE60-15	Curva fumi Ø60 mm; PP rigido opaco - 15°		7738112629	26,00
FC-O60	Copertura camino Ø60 mm; 400x400x252 mm, Ø60 mm; PP rigido opaco, c/terminale L. 0,5 m, anti UV, nero		7738112635	152,00
FC-O60	Distanziatore interno per intubamento condotto flessibile e rigido da Ø60 mm; PP (3x)		7738112632	26,00
FC-O80	Rosone per parete; Met. bianco; c/foro Ø84 mm - 200x178 mm, con viti a tassello (4x)		7738112726	30,00
FC-O80	Griglia alimentazione aria a parete, 200x200 mm; Met. bianco		7738112727	66,00
FC-OG	Lubrificante speciale per guarnizioni lato fumi. Tubetto da 50 ml		7738112534	18,00

Kit base in configurazione C53x, con sdoppiatore - Ø 80/125-80/80 mm, in PP rigido (opaco o bianco)

Sigla	Descrizione		Codice	Prezzo € IVA escl.
FC-Set80-C53	Kit base C53x, Ø80 mm; PP rigido opaco (senza curva c/ispezione e copertura e terminale UV). Composto da: Adattatore sdoppiato, curva aria 87°, Terminale aria con passaggio parete; tubo fumi, Curva 87° Ø80 mm con reggia di supporto per base camino, rosone da parete, distanziali (6x). Adattatore non compatibile con quello integrato di fabbrica per GB192i		7738113533	405,00
FC-CA80	Adattatore sdoppiato C53x, Ø80/125 a 80-80 mm; PP bianco. Non compatibile con GB192i		7738113529	79,00
FC-SA80	Adattatore Ø80; PP rigido, c/presa analisi fumi. Per GB125 BE		7738112766	91,00

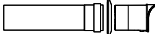
Accessori C53, con sdoppiatore - Ø 80/125-80/80 mm; in PP rigido (opaco o bianco)

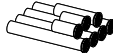
Sigla	Descrizione		Codice	Prezzo € IVA escl.
FC-S80-500-W	Prolunga fumi/aria Ø80 mm; PP rigido bianco - L. 0,5 m		7738113236	38,00
FC-S80-1000-W	Prolunga fumi/aria Ø80 mm; PP rigido bianco - L. 1,0 m		7738113237	57,00
FC-S80-2000-W	Prolunga fumi/aria Ø80 mm; PP rigido bianco - L. 2,0 m		7738113238	68,00
FC-SO80	Terminale aspirazione aria orizzontale C53x, Ø80 mm; PP rigido bianco. Rosoni (2x) + tubo Ø80 + griglia filtrante - L. ca. 1.020 mm; predisposto al taglio		7738113243	66,00
FC-SE80-87-W	Curva fumi/aria Ø80 mm; PP rigido bianco - 87°		7738113239	38,00
FC-SE80-45-W	Curva fumi/aria Ø80 mm; PP rigido bianco - 45°		7738113240	38,00
FC-Set-S80	Kit prolunghe per condotto fumi Ø80 mm; PP rigido opaco - L. 10 m (4 pz da 2 m, 1 pz da 1 m, 2 pz da 0,5 m)		7738112670	320,00



Accessori C53, con sdoppiatore - Ø 80/125-80/80 mm; in PP rigido (opaco o bianco)

Sigla	Descrizione		Codice	Prezzo € IVA escl.
FC-Set-SR80	Kit prolunghe per condotto fumi Ø80 mm; PP rigido opaco - L. 10 m (4 pz da 2 m, 1 pz da 1 m, 2 pz da 0,5 m + raccordo a T c/ispezione)		7738112598	340,00
FC-S80-250	Prolunga/terminale fumi Ø80 mm, PP rigido nero anti-UV - L. 380 mm		7738112737	124,00
FC-S80-500	Prolunga fumi Ø80 mm, PP rigido opaco - L. 0,5 m		7738112650	32,00
FC-S80-1000	Prolunga fumi/aria Ø80 mm; PP rigido opaco - L. 1,0 m		7738112651	49,00
FC-S80-2000	Prolunga fumi/aria Ø80 mm; PP rigido opaco - L. 2,0 m		7738112652	63,00
FC-SR80	Raccordo fumi a T Ø80 mm c/ispezione; PP rig. opaco - L. 250 mm		7738112669	44,00
FC-SO80	Manicotto scorrevole Ø80 mm; PP rigido opaco - L. 300 mm		7738112730	62,00
FC-SE80-87	Curva fumi/aria Ø80 mm; PP rigido opaco - 87°		7738112654	32,00
FC-SE80-45	Curva fumi/aria Ø80 mm; PP rigido opaco - 45°		7738112653	32,00
FC-SE80-30	Curva fumi/aria Ø80 mm; PP rigido opaco - 30°		7738112668	32,00
FC-SE80-15	Curva fumi/aria Ø80 mm; PP rigido opaco - 15°		7738112667	32,00
FC-O80	Copertura camino Ø80 mm, 400x400x252 mm; PP rigido opaco, c/terminale L. 0,5 m, anti UV, nero		7738112719	171,00
FC-O60	Distanziatore interno per intubamento condotto flessibile e rigido da Ø80 mm; PP (3x)		7738112597	33,00
FC-O80	Rosone per parete; Met. bianco; c/foro Ø84 mm - 200x178 mm, con viti a tassello (4x)		7738112726	30,00
FC-O80	Griglia alimentazione aria a parete, 200x200 mm; Met. bianco		7738112727	66,00
FC-OG	Lubrificante speciale per guarnizioni lato fumi. Tubetto da 50 ml		7738112534	18,00

Sistema fumario sdoppiato tipo C53x, in PP flessibile nel solo tratto di scarico verticale intubato a tetto

Lunghezze massime ammesse [m] per sistema fumario sdoppiato tipo C53x, con scarico fumi a parete o a tetto, PP flessibile grigio ⁽¹⁾

Modello caldaia a condensazione per applicazioni mono-bifamiliari	Articolo	Raccordo fumi in caldaia Ø [mm]	C53x sdoppiato 80/125-80/60 $L_{eq,max} \leq L_1+L_2+L_3$ [m]	C53x sdoppiato 80/125-80/80 $L_{eq,max} \leq L_1+L_2+L_3$ [m]
Serie a parete ⁽²⁾	Modelli a parete			
GB192-25 i H *	7736701238	80/125 a 80/80	- / (13)	50
GB192-35 i H	7736701239	80/125 a 80/80	-	28
GB192-15 i W H V2 *	7736701234	80/125 a 80/80	15	50
GB192-25 i W H *	7736701235	80/125 a 80/80	- / (13)	50
GB192-35 i W H	7736701236	80/125 a 80/80	-	22
GB192-30i T40 S W H *	7736701237	80/125 a 80/80	-	50
GB192-25 iT150S H	7738100687	80/125	-	50
GB192-25 iT210SO	7738100689	80/125	-	50
GB192-25 iT150S W H	7738100686	80/125	-	50
GB192-25 iT210S WO	7738100688	80/125	-	50
GB172i-24 K H	7736901613	80/125	-	50
GB172i-24 W K H	7736901603	80/125	-	50
GB172i-24 K D H	7736901604	80/125	-	50
GB172i-24 W K D H	7736901605	80/125	-	50
GB172i-30 K D H	7736901579	80/125	-	28
GB172i-30 W K D H	7736901580	80/125	-	28
GB172i-14 H	7736901166	80/125	18	50
GB172i-14 W H	7736901167	80/125	18	50
GB172i-24 H	7736901168	80/125	-	50
GB172i-24 W H	7736901169	80/125	-	50
GB172i-35 H	7736900279	80/125	-	28
GB172i-35 W H	7736900651	80/125	-	28
GB172HM-24 K	7736901612	80/125	-	50
GB172HM-28 K	7736901599	80/125	-	50
GB172i-24 T50	7716701559	80/125	-	50
GB172i-24 T100S	7738101017	80/125	-	50
GB172i-24 T210SR	7738101016	80/125	-	50
GB122-24 K H	7736901285	80/125	-	50
GB122-24 K D H	7736901287	80/125	-	50
GB122-24 T H	7736901533	80/125	-	50

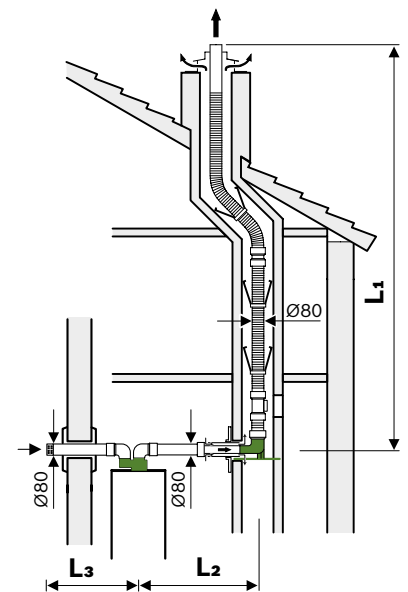
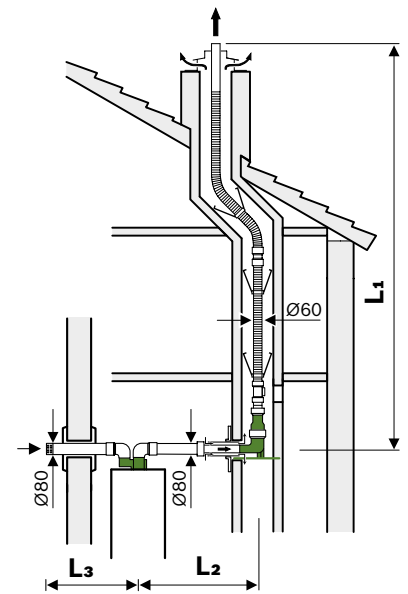

Attenzione: Questa configurazione presenta i condotti orizzontali dell'aspirazione aria e del canale da fumo/condotto di scarico fumi sempre con Ø80 mm.

Le curve necessarie alla realizzazione del sistema di aspirazione/scarico, (ad es. la curva 87° è sull'apparecchio e la curva di ingresso 87° con reggia di supporto nel camino), per le configurazioni tipo B_{23p} - C_{53x} e C_{93x} sono già state considerate nelle lunghezze massime delle tubazioni del condotto di scarico fumi.

⁽¹⁾ La riduzione Ø80/60 mm, PP, (art. 7738112919), deve essere utilizzata esclusivamente nei sistemi fumari C_{53x} per il collegamento del condotto di scarico verticale il solo da Ø60 mm alla curva 87° da Ø80 mm, di supporto allo stesso, nel tratto inferiore del camino.

⁽²⁾ La lunghezza equivalente orizzontale massima ammessa per il solo canale da fumo (sempre da Ø80 mm, L₂), da caldaia al camino, allo stato attuale è ≤ 5 m. La lunghezza equivalente orizzontale massima ammessa per il solo condotto di aspirazione aria comburente (sempre da Ø80 mm, L₃), allo stato attuale è ≤ 10 m.

- A ogni curva aggiuntiva 87° corrisponde 1,5 m di lunghezza lineare equivalente sia per il condotto di scarico fumi sia per aspirazione aria; e a ogni curva di 45°-30°-15° corrisponde 0,5 m.

- * Logamax plus GB192i 15 & 25 & 30 kW solo con set di controllo velocità ventilatore per aumento prevalenza residua in sistemi Ø60/100 mm.

Le lunghezze massime ammesse riportate nella tabella si intendono per camini o canne fumarie esistenti con diametro circolare 130 mm. Verificare sulla documentazione tecnica a corredo dell'apparecchio, in fase di progetto e prima del montaggio per intubamento del condotto di scarico fumi, che il camino rispetti le misure consentite per l'intubamento del condotto stesso.



Kit base in configurazione C53x, con sdoppiatore - Ø80/125-80/60 mm, in PP flessibile grigio



Sigla	Descrizione		Codice	Prezzo € IVA escl.
FC-Set60-C53	Kit base C53x, Ø60 mm; PP rigido opaco (senza curva c/ispezione e copertura e terminale UV). Composto da: Adattatore sdoppiato, curva aria 90° Ø80 mm, Terminale aria con passaggio parete; Tubo fumi, Riduzione Ø80/60, Curva 87° Ø80 mm con reggia di supporto per base camino, Rosone da parete, Distanziali (6x). Adattatore non compatibile con quello integrato di fabbrica per GB192i		7738113530	380,00
FC-CA80	Adattatore sdoppiato C53x, Ø80/125 a 80-80 mm; PP bianco. Non compatibile con GB192i		7738113529	79,00
FC-SA80	Adattatore Ø80; PP rigido, c/presa analisi fumi. Per GB125 BE		7738112766	91,00

Accessori C53x, con sdoppiatore - Ø80/125-80/60 mm, in PP flessibile grigio

Sigla	Descrizione		Codice	Prezzo € IVA escl.
FC-S80-500-W	Prolunga fumi/aria Ø80 mm; PP rigido bianco - L. 0,5 m		7738113236	38,00
FC-S80-1000-W	Prolunga fumi/aria Ø80 mm; PP rigido bianco - L. 1,0 m		7738113237	57,00
FC-S80-2000-W	Prolunga fumi/aria Ø80 mm; PP rigido bianco - L. 2,0 m		7738113238	68,00
FC-SO80	Terminale aspirazione aria orizzontale C53x, Ø80 mm; PP rigido bianco. Rosoni (2x) + tubo Ø80 + griglia filtrante - L. ca. 1.020 mm; predisposto al taglio		7738113243	66,00
FC-SE80-87-W	Curva fumi/aria Ø80 mm; PP rigido bianco - 87°		7738113239	38,00
FC-SE80-45-W	Curva fumi/aria Ø80 mm; PP rigido bianco - 45°		7738113240	38,00
FC-SO60	Riduzione monoparete da Ø80 mm a Ø60 mm; PP rigido opaco. Deve essere utilizzata esclusivamente nei sistemi fumari C53x , per il collegamento del condotto di scarico verticale, il solo da Ø60 mm , alla curva 87° da Ø80 mm, di supporto allo stesso, nel tratto inferiore del camino - L. 156 mm		7738112919	50,00
FC-Set-F60	Kit rotolo tubo flessibile Ø60 mm; PP grigio - L. 12,5 m. Composto da: Manicotti di giunzione flex/rig (2x), Distanziatore interno (3x), Centraggio (1x), Guarnizioni tubo flex (2x), Fascetta di fissaggio (3x), Etichetta CE adesiva		7738112524	460,00
FC-Set-F60	Kit tubo flessibile Ø60 mm; PP grigio - L. 5 m. Utilizzo anche per estensione condotto fumi. Composto da: Manicotto di giunzione flex/rig (1x) -Manicotti di giunzione flex/flex (2x) -Distanziatore interno (3x) -Centraggio (1x) -Guarnizioni tubo flex (2x) -Fascetta di fissaggio (3x) -Etichetta CE adesiva		7738112525	193,00
FC-FR60	Raccordo a T Ø60 mm, c/ispezione; PP rigido opaco; per condotto flessibile		7738112633	168,00
FC-FO60	Manicotto di giunzione condotti flessibile/flessibile Ø60 mm; PP rigido opaco - L. 90 mm		7738112634	124,00
FC-S60-500	Prolunga / terminale fumi Ø60 mm, PP rigido nero anti-UV - L. 0,5 m		7738113242	104,00
FC-O60	Copertura camino Ø60 mm; 400x400x252 mm, Ø60 mm; PP rigido opaco, c/terminale L. 0,5 m, anti UV, nero		7738112635	152,00
FC-O60	Distanziatore interno per intubamento condotto flessibile e rigido da Ø60 mm; PP (3x)		7738112632	26,00



Kit base ed Accessori per sistema fumario sdoppiato tipo C53x, in PP flessibile nel solo tratto di scarico verticale intubato a tetto

Accessori C53x, con sdoppiatore - Ø80/125-80/60 mm, in PP flessibile grigio

Sigla	Descrizione		Codice	Prezzo € IVA escl.
FC-O60	Accessorio di montaggio per condotto flessibile Ø60 mm; PP grigio		7738112533	196,00
FC-O80	Rosone per parete; Met. bianco; c/foro Ø84 mm - 200x178 mm, con viti a tassello (4x)		7738112726	30,00
FC-O80	Griglia alimentazione aria a parete, 200x200 mm; Met. bianco		7738112727	66,00
FC-OG	Lubrificante speciale per guarnizioni lato fumi. Tubetto da 50 ml		7738112534	18,00

4

Kit base in configurazione C53x, con sdoppiatore - Ø80/125-80/80 mm, in PP flessibile grigio

Sigla	Descrizione		Codice	Prezzo € IVA escl.
FC-Set80-C53	Kit base C53x, Ø80 mm; PP rigido opaco (senza curva c/ispezione e copertura e terminale UV). Composto da: Adattatore sdoppiato, curva aria 87°; Terminale aria con passaggio parete; tubo fumi, Curva 87° Ø80 mm con reggia di supporto per base camino, rosone da parete, distanziali (6x). Adattatore non compatibile con quello integrato di fabbrica per GB192i		7738113533	405,00
FC-CA80	Adattatore sdoppiato C53x, Ø80/125 a 80-80 mm; PP bianco. Non compatibile con GB192i		7738113529	79,00
FC-SA80	Adattatore Ø80; PP rigido, c/presa analisi fumi. Per GB125 BE		7738112766	91,00



Accessori C53x, con sdoppiatore - Ø80/125-80/80 mm, in PP flessibile grigio

Sigla	Descrizione		Codice	Prezzo € IVA escl.
FC-S80-500-W	Prolunga fumi/aria Ø80 mm; PP rigido bianco - L. 0,5 m		7738113236	38,00
FC-S80-1000-W	Prolunga fumi/aria Ø80 mm; PP rigido bianco - L. 1,0 m		7738113237	57,00
FC-S80-2000-W	Prolunga fumi/aria Ø80 mm; PP rigido bianco - L. 2,0 m		7738113238	68,00
FC-SO80	Terminale aspirazione aria orizzontale C53x, Ø80 mm; PP rigido bianco. Rosoni (2x) + tubo Ø80 + griglia filtrante - L. ca. 1.020 mm; predisposto al taglio		7738113243	66,00
FC-SE80-87-W	Curva fumi/aria Ø80 mm; PP rigido bianco - 87°		7738113239	38,00
FC-SE80-45-W	Curva fumi/aria Ø80 mm; PP rigido bianco - 45°		7738113240	38,00
FC-Set-F80	Kit rotolo tubo flessibile Ø80 mm; PP grigio - L. 15 m. Composto da: Manicotto di giunzione flex/rig (1x), Distanziatori interni (3x), Centraggio (1x), Guarnizioni tubo flex (2x)		7738112689	740,00
FC-Set-F80	Kit rotolo tubo flessibile Ø80 mm; PP grigio - L. 25 m. Composto da: Manicotto di giunzione flex/rig (1x), Distanziatori interni (3x), Centraggio (1x), Guarnizioni tubo flex (2x)		7738112690	1.160,00
FC-FO80	Manicotto di giunzione condotti flessibile/flessibile Ø80 mm; PP rigido opaco - L. 112 mm		7738112691	137,00
FC-FO80	Manicotto di giunzione condotti rigido/flessibile Ø80 mm; PP rigido opaco - L. 91 mm		7738113130	163,00
FC-FR80	Raccordo a T Ø80 mm, c/ispezione; PP rigido opaco; per condotto flessibile		7738112692	260,00
FCO80	Centraggio per condotto verticale flessibile Ø80 mm		7738112738	68,00
FC-S80-250	Prolunga/terminale fumi Ø80 mm, PP rigido nero anti-UV - L. 380 mm		7738112737	124,00
FC-O80	Copertura camino Ø80 mm, 400x400x252 mm; PP rigido opaco, c/terminale L. 0,5 m, anti UV, nero		7738112719	171,00
FC-O60	Distanziatore interno per intubamento condotto flessibile e rigido da Ø80 mm; PP (3x)		7738112597	33,00
FC-O80	Accessorio di montaggio per condotto flessibile Ø80 mm; PP grigio		7738112723	210,00
FC-O80	Rosone per parete; Met. bianco; c/foro Ø84 mm - 200x178 mm, con viti a tassello (4x)		7738112726	30,00
FC-O80	Griglia alimentazione aria a parete, 200x200 mm; Met. bianco		7738112727	66,00
FC-OG	Lubrificante speciale per guarnizioni lato fumi. Tubetto da 50 ml		7738112534	18,00

Sistema fumario sdoppiato verticale in facciata tipo 53x, in PP/INOX

Lunghezze massime ammesse [m] per sistema fumario misto tipo C53x, con scarico fumi a tetto su facciata esterna, in PP rigido in guaina INOX ⁽¹⁾

Modello caldaia a condensazione per applicazioni mono-bifamiliari	Articolo	Raccordo fumi in caldaia Ø [mm]	C53x in facciata 80/125-80 $L_{eq,max} \leq L_1 + L_2$ [m]
Serie a parete	Modelli a parete		
GB192-25 i H	7736701238	80/125 a 80/80	25/ 5
GB192-35 i H	7736701239	80/125 a 80/80	30/ 5
GB192-15 i W H V2	7736701234	80/125 a 80/80	25/ 5
GB192-25 i W H	7736701235	80/125 a 80/80	25/ 5
GB192-35 i W H	7736701236	80/125 a 80/80	30/ 5
GB192-30i T40 S W H	7736701237	80/125 a 80/80	30/ 5
GB192-25 iT150S H	7738100687	80/125	44/ 5
GB192-25 iT210SO	7738100689	80/125	44/ 5
GB192-25 iT150S W H	7738100686	80/125	44/ 5
GB192-25 iT210S WO	7738100688	80/125	44/ 5
GB172i-24 K H	7736901613	80/125	25/ 5
GB172i-24 W K H	7736901603	80/125	25/ 5
GB172i-24 KD H	7736901604	80/125	44/ 5
GB172i-24 W KD H	7736901605	80/125	44/ 5
GB172i-30 KD H	7736901579	80/125	42/ 5
GB172i-30 W KD H	7736901580	80/125	42/ 5
GB172i-14 H	7736901166	80/125	25/ 5
GB172i-14 W H	7736901167	80/125	25/ 5
GB172i-24 H	7736901168	80/125	25/ 5
GB172i-24 W H	7736901169	80/125	25/ 5
GB172i-35 H	7736900279	80/125	42/ 5
GB172i-35 W H	7736900651	80/125	42/ 5
GB172HM-24 K	7736901612	80/125	25/ 5
GB172HM-28 K	7736901599	80/125	44/ 5
GB172i-24 T50	7716701559	80/125	44/ 5
GB172i-24 T100S	7738101017	80/125	44/ 5
GB172i-24 T210SR	7738101016	80/125	44/ 5
GB122-24 K H	7736901285	80/125	25/ 5
GB122-24 KD H	7736901287	80/125	44/ 5
GB122-24 T H	7736901533	80/125	25/ 5
Serie a basamento	Modelli a basamento		
GB212-15/5 G20 MC110	7736602608	80/125	18
GB212-22/6 G20 MC110	7736602609	80/125	27
GB212-30/6 G20 MC110	7736602610	80/125	38
GB212-40/10 G20 MC110	7736602611	80/125	39
GB212-50/10 G20 MC110	7736602612	80/125	24
GB105 25	7731600175	80/125	32
GB105 32	7731600176	80/125	17
GB125-18 BE MC110	7736602560	80/125	22
GB125-22 BE MC110	7736602561	80/125	27
GB125-30 BE MC110	7736602562	80/125	21
GB125-49 BE MC110	7736602564	80/125	12

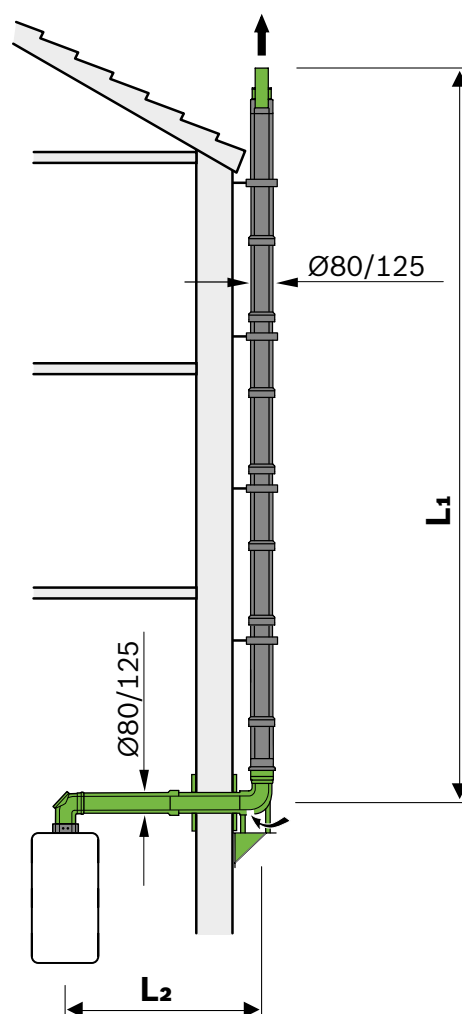

⁽¹⁾ La configurazione del sistema fumario di tipo misto in facciata a tetto C53x viene proposta **esclusivamente con il condotto sub-orizzontale concentrico Ø80/125 mm in PP/Met. bianco** nel locale di installazione, e con prelievo aria comburente da specifico accessorio posto all'esterno, alla base del condotto di scarico fumi verticale, composto da PP rigido in guaina INOX.

* A ogni curva aggiuntiva 87° corrisponde 1,5 m di lunghezza lineare equivalente sia per il condotto di scarico fumi sia per aspirazione aria; e a ogni curva di 45° - 30° - 15° corrisponde 0,5 m.

Le curve necessarie alla realizzazione del sistema di aspirazione/scarico, (ad es. la curva 87° sull'apparecchio e la curva di ingresso 87° con staffa di supporto esterna per il camino), per le configurazioni tipo C53x in facciata, sono già state considerate nelle lunghezze massime del sistema.



Kit base in configurazione C53x, misto - Ø80/125 mm in PP/Met. bianco nel locale, e scarico fumi a tetto su facciata esterna Ø80/125 mm in PP rigido con guaina INOX







Sigla	Descrizione		Codice	Prezzo € IVA escl.
FC-Set80-C53x	Kit base C53x, Ø80/125 mm; PP/Met. bianco e PP in guaina INOX in facciata (senza curva c/ ispezione). Per GB192i necessario adattatore specifico. Composto da: Curva 90° concentrica; 2 prolunghe L 0,5 m; Curva 90° con staffa di supporto esterno inox; Rosone da parete; Staffa circolare esterna inox; Terminale PP; Copertura camino inox		7738113255	840,00
FC-Set80-C53x	Kit base C53x in facciata a tetto per caldaie a basamento; Ø80/125 mm; PP/Met. bianco e PP rigido in guaina INOX in facciata. Composto da: Tubo c/ispezione; Rosone per parete interna; Tubo PP 1,0 m; Tubo concentrico a parete; Consolle esterna; Tubazione esterna senza presa aria; Rosone per parete esterna Copricamino INOX; Etichette CE adesive		7738112756	850,00
FC-CA80	Adattatore partenza verticale Ø80/125 mm; PP bianco, con prese di analisi combustione		7738112714	79,00
FC-CA80	Adattatore partenza verticale Ø80/125 mm; PP bianco; con prese di analisi combustione. Solo per GB192i		7736701429	98,00
FC-CA80	Adattatore eccentrico Ø80/125 mm, compensazione a Ø80 mm; PP/Met. bianco; con prese di analisi combustione. Non compatibile per GB192i		7738112716	104,00
FC-CA80-87	Adattatore partenza curva 87°; Ø80/125 mm; PP/Met. bianco; con prese di analisi combustione. Non compatibile per GB192i		7738112717	79,00

Accessori C53x, misto - Ø80/125 mm in PP/Met. bianco nel locale, e scarico fumi a tetto su facciata esterna Ø80/125 mm in PP rigido con guaina INOX

Sigla	Descrizione		Codice	Prezzo € IVA escl.
FC-C80-500	Prolunga Ø80/125 mm; PP/Met. bianco - L. 0,5 m		7738112645	68,00
FC-C80-1000	Prolunga Ø80/125 mm; PP/Met. bianco - L. 1,0 m		7738112646	97,00
FC-C80-2000	Prolunga Ø80/125 mm; PP/Met. bianco - L. 2,0 m		7738112647	171,00
FC-CR80	Raccordo Ø80/125 mm; con sportelli di ispezione; PP/Met. bianco - L. 250 mm		7738112666	116,00
FC-CER80-87	Curva Ø80/125 mm; con ispezione; PP/Met. bianco - 87°		7738112665	171,00
FC-CE80-87	Curva Ø80/125 mm; PP/Met. bianco - 87°		7738112648	82,00
FC-CE80-45	Curva Ø80/125; PP/Met. bianco - 45°		7738112593	74,00
FC-CE80-30	Curva Ø80/125; PP/Met. bianco - 30°		7738112664	74,00
FC-CE80-15	Curva Ø80/125; PP/Met. bianco - 15°		7738112594	74,00
FC-C80-500	Prolunga Ø80/125 mm; PP/INOX - L. 0,5 m		7738112697	93,00
FC-C80-1000	Prolunga Ø80/125 mm; PP/INOX - L. 1,0 m		7738112698	111,00
FC-C80-2000	Prolunga Ø80/125 mm; PP/INOX - L. 2,0 m		7738112699	210,00

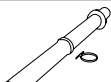
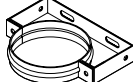
Kit base ed Accessori per sistema fumario sdoppiato verticale in facciata tipo 53x, in PP/INOX

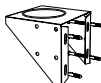
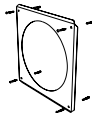
Accessori C53x, misto - Ø80/125 mm in PP/Met. bianco nel locale, e scarico fumi a tetto su facciata esterna Ø80/125 mm in PP rigido con guaina INOX

Sigla	Descrizione		Codice	Prezzo € IVA escl.
FC-CE80-87	Curva Ø80/125 mm; PP/INOX - 87°		7738112700	118,00
FC-CE80-45	Curva Ø80/125 mm; PP/INOX - 45°		7738112701	86,00
FC-CE80-30	Curva Ø80/125 mm; PP/INOX - 30°		7738112702	86,00
FC-CE80-15	Curva Ø80/125 mm; PP/INOX - 15°		7738112703	86,00
FC-CR80	Raccordo a T Ø80/125 mm, c/ispezione; PP/INOX		7738112704	220,00
FC-C80	Raccordo esterno Ø80/125 mm, c/aspirazione aria comburente C53x; PP/INOX - L. 311 mm		7738112705	196,00
FC-C80	Terminale a tetto Ø80/125, c/fascetta di fissaggio a parete; INOX - L. 1.050 mm		7738112713	146,00
FC-O80	Fascia circolare DN125-136 mm x 62 mm, per fissaggio terminale a tetto; INOX		7738112736	93,00
FC-O80	Staffa di fissaggio per condotto su parete esterna, DN125; INOX - L. 40...65 mm		7738112706	54,00
FC-O80	Estensione per Staffa di fissaggio per condotto su parete esterna, DN125 mm; INOX - L. 46...129 mm		7738112707	65,00
FC-O80	Estensione per Staffa di fissaggio per condotto su parete esterna, DN125; INOX - L. 139...222 mm		7738112708	76,00
FC-O80	Estensione per Staffa di fissaggio per condotto su parete esterna, DN125; INOX - L. 224...307 mm		7738112709	95,00
FC-O80	Estensione per console esterna supporto curva DN125; INOX - L. 55...147 mm		7738112710	172,00
FC-O80	Estensione per console esterna supporto curva DN125; INOX - L. 148...240 mm		7738112711	205,00
FC-O80	Estensione per console esterna supporto curva DN125; INOX - L. 240...331 mm		7738112712	190,00
FC-O80	Rosone per parete DN129 - 202x177 mm; Met. bianco; con viti a tassello (4x)		7738112595	35,00
FC-OG	Lubrificante speciale per guarnizioni lato fumi. Tubetto da 50 ml		7738112534	18,00



Lunghezze massime ammesse [m] per sistema fumario misto tipo C93x, concentrico nel locale e monoparete verticale in camino in PP rigido opaco ⁽¹⁾

Modello caldaia a condensazione per applicazioni mono-bifamiliari	Articolo	Raccordo fumi in caldaia Ø [mm]	C93x misto 60/100-60 $L_{eq,max} \leq L_1 + L_2$ [m]	C93x misto 80/125-80 $L_{eq,max} \leq L_1 + L_2$ [m]
Serie a parete ⁽²⁾	Modelli a parete			
GB192-25 i H *	7736701238	80/125 a 80/80	10 / (17)	13
GB192-35 i H	7736701239	80/125 a 80/80	-	13
GB192-15 iW H V2 *	7736701234	80/125 a 80/80	10 / (17)	13
GB192-25 iW H *	7736701235	80/125 a 80/80	10 / (17)	13
GB192-35 iW H	7736701236	80/125 a 80/80	-	13
GB192-30i T40 S W H *	7736701237	80/125 a 80/80	/ (10)	13
GB192-25 iT150S H	7738100687	80/125	12	20
GB192-25 iT210SO	7738100689	80/125	12	20
GB192-25 iT150S W H	7738100686	80/125	12	20
GB192-25 iT210S WO	7738100688	80/125	12	20
GB172i-24 K H	7736901613	80/125	13	15
GB172i-24 W K H	7736901603	80/125	13	15
GB172i-24 K D H	7736901604	80/125	7	15
GB172i-24 W K D H	7736901605	80/125	7	15
GB172i-30 K D H	7736901579	80/125	-	13
GB172i-30 W K D H	7736901580	80/125	-	13
GB172i-14 H	7736901166	80/125	15	15
GB172i-14 W H	7736901167	80/125	15	15
GB172i-24 H	7736901168	80/125	13	15
GB172i-24 W H	7736901169	80/125	13	15
GB172i-35 H	7736900279	80/125	-	13
GB172i-35 W H	7736900651	80/125	-	13
GB172HM-24 K	7736901612	80/125	13	15
GB172HM-28 K	7736901599	80/125	7	15
GB172i-24 T50	7716701559	80/125	12	24
GB172i-24 T100S	7738101017	80/125	12	24
GB172i-24 T210SR	7738101016	80/125	12	24
GB122-24 K H	7736901285	80/125	13	24
GB122-24 K D H	7736901287	80/125	12	24
GB122-24 T H	7736901533	80/125	13	24
Serie a basamento ⁽²⁾	Modelli a basamento			
GB212-15/5 G20 MC110	7736602608	80/125	13	8
GB212-22/6 G20 MC110	7736602609	80/125	9	15
GB212-30/6 G20 MC110	7736602610	80/125	-	19
GB212-40/10 G20 MC110	7736602611	80/125	-	-24
GB212-50/10 G20 MC110	7736602612	80/125	-	17
GB105 25	7731600175	80/125	-	19
GB105 32	7731600176	80/125	-	11
GB125-18 BE MC110	7736602560	80/125	8	11
GB125-22 BE MC110	7736602561	80/125	9	15
GB125-30 BE MC110	7736602562	80/125	-	19
GB125-49 BE MC110	7736602564	80/125	-	11

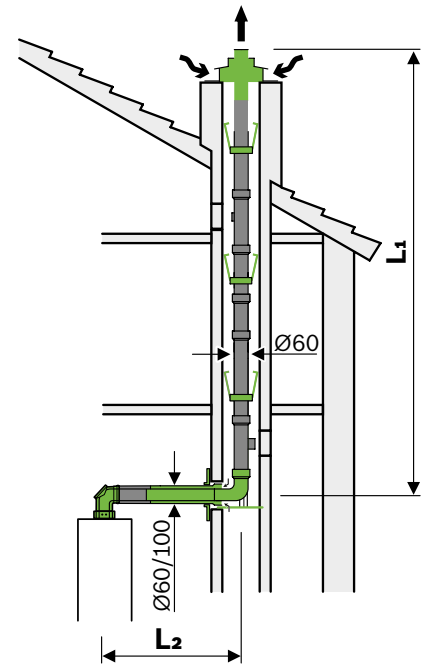

4

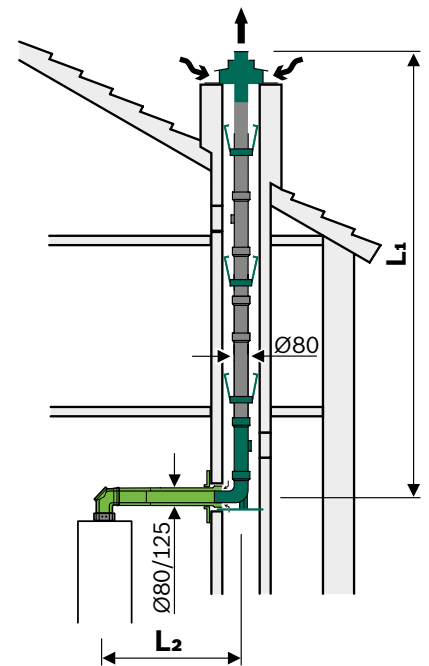

Le curve necessarie alla realizzazione del sistema di aspirazione/scarico, (ad es. la curva 87° è sull'apparecchio e la curva di ingresso 87° con reggia di supporto nel camino), per le configurazioni tipo B53/B23(p) - C53x e C93x, sono già state considerate nelle lunghezze massime delle tubazioni del condotto di scarico fumi.
Non considerare la lunghezza equivalente della curva concentrica di partenza 87° se inclusa nel kit concentrico di base.

⁽¹⁾ Le lunghezze massime ammesse riportate nella tabella si intendono per camino con diametro circolare 130 mm. Verificare sulla documentazione tecnica a corredo dell'apparecchio, in fase di progetto e prima del montaggio per intubamento del condotto di scarico fumi, che il camino rispetti le misure consentite per l'intubamento del condotto di scarico fumi.

⁽²⁾ A ogni curva aggiuntiva (sia concentrica sia singola) 87° corrisponde 1,5 m di lunghezza lineare equivalente sia per il condotto di scarico fumi sia per aspirazione aria; e a ogni curva di 45°-30°-15° corrisponde 0,5 m.

La lunghezza equivalente orizzontale massima ammessa per il solo condotto concentrico orizzontale aria/fumi (L₂) da caldaia a camino, allo stato attuale, è ≤ 5 m.

- * Logamax plus GB192i 15 & 25 & 30 kW solo con set di controllo velocità ventilatore per aumento prevalenza residua in sistemi Ø60/100 mm.









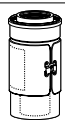

Kit base ed Accessori per sistema fumario misto tipo C93x, in PP rigido, con scarico verticale intubato a tetto

Kit base in configurazione C93x - misto - Ø60/100-60 mm, con scarico fumi verticale in camino in PP rigido opaco

Sigla	Descrizione		Codice	Prezzo € IVA escl.
FC-Set60-C93x	Kit base C93x, Ø60/100 mm; PP/Met. bianco (senza curva c/ispezione e copertura e terminale UV). Composto da: Adattatore verticale, curva 87°, prolunga L. 0,5 m, rosone da parete, curva 87° Ø60 mm con reggia di supporto in camino, distanziali (6x). Per GB192i necessario adattatore specifico.		7738113228	330,00
FC-Set60-C93x	Kit base C93x per caldaie a basemento - Ø60/100 mm; PP/Met. bianco. Composto da: Curva 87° Ø60 mm con reggia di supporto in camino; prolunga L. 0,5; terminale a tetto con copricamino; adattatore; manicotto c/ispezione; distanziali 6x; lubrificante; Etichette CE adesive		7738112778	330,00
FC-CA60	Adattatore verticale Ø80/125 a Ø60/100 mm; PP bianco; con prese di analisi combustione		7738112636	84,00
FC-CA60	Adattatore verticale Ø80/125 a Ø60/100 mm; PP bianco; con prese di analisi combustione. Solo per GB192i		7738112638	86,00
FC-CA60-87	Adattatore partenza curva 87°; Ø60/100 mm; PP/Met. bianco; con prese di analisi combustione. Non compatibile per GB192i		7738112535	86,00

4

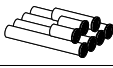
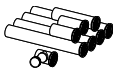
Accessori C93x - misto - Ø60/100-60 mm, con scarico fumi verticale in camino in PP rigido opaco

Sigla	Descrizione		Codice	Prezzo € IVA escl.
FC-CO60	Riduzione concentrica da Ø80/125 mm a Ø60/100 mm; PP rigido - L. 150 mm		7738112733	96,00
FC-C60-500	Prolunga Ø60/100 mm; PP/Met. bianco - L. 0,5 m		7738112614	57,00
FC-C60-1000	Prolunga Ø60/100 mm; PP/Met. bianco - L. 1,0 m		7738112615	86,00
FC-C60-2000	Prolunga Ø60/100 mm; PP/Met. bianco - L. 2,0 m		7738112500	157,00
FC-CR60	Raccordo con sportelli di ispezione Ø60/100 mm; PP/Met. bianco - L. 230 mm		7738112617	116,00
FC-CO60	Manicotto scorrevole Ø60/100 mm; PP/Met bianco - L. 320 mm		7738112536	98,00
FC-CE60-87	Curva Ø60/100 mm; PP/Met. bianco - 87°		7738112616	68,00
FC-CE60-45	Curva Ø60/100 mm; PP/Met. bianco - 45°		7738112501	63,00
FC-CE60-30	Curva Ø60/100 mm; PP/Met. bianco - 30°		7738112528	63,00
FC-CE60-15	Curva Ø60/100 mm; PP/Met. bianco - 15°		7738112529	63,00
FC-Set-S60	Kit prolunghe per condotto fumi Ø60 mm; PP rigido opaco - L. 10 m (4 pz da 2 m, 1 pz da 1 m, 2 pz da 0,5 m)		7738112522	245,00
FC-Set-SR60	Kit prolunghe per condotto fumi Ø60 mm; PP rigido opaco - L. 10 m (4 pz da 2 m, 1 pz da 1 m, 2 pz da 0,5 m + raccordo a T c/ispezione)		7738112523	265,00
FC-S60-500	Prolunga / terminale fumi Ø60 mm, PP rigido nero anti-UV - L. 0,5 m		7738113242	104,00



Accessori C93x - misto - Ø60/100-60 mm, con scarico fumi verticale in camino in PP rigido opaco

Sigla	Descrizione		Codice	Prezzo € IVA escl.
FC-S60-1000	Prolunga fumi Ø60 mm; PP rigido opaco - L. 1,0 m		7738112624	38,00
FC-S60-2000	Prolunga fumi Ø60 mm; PP rigido opaco - L. 2,0 m		7738112625	50,00
FC-SR60	Raccordo fumi a T Ø60 mm c/ispezione; PP rigido opaco - L. 615 mm		7738112630	44,00
FC-SE60-87	Curva fumi Ø60 mm; PP rigido opaco - 87°		7738112626	33,00
FC-SE60-45	Curva fumi Ø60 mm; PP rigido opaco - 45°		7738112627	26,00
FC-SE60-30	Curva fumi Ø60 mm; PP rigido opaco - 30°		7738112628	26,00
FC-SE60-15	Curva fumi Ø60 mm; PP rigido opaco - 15°		7738112629	26,00
FC-O60	Copertura camino Ø60 mm; 400x400x252 mm, Ø60 mm; PP rigido opaco, c/terminale L. 0,5 m, anti UV, nero		7738112635	152,00
FC-O60	Distanziatore interno per intubamento condotto flessibile e rigido da Ø60 mm; PP (3x)		7738112632	26,00
FC-O60	Lamiera di copertura con asola regolabile DN100 mm (composto da 2 lamiere presagomate); Met. bianco - Abbinabile anche ai kit C13x e C33x da Ø60/100 mm		7738112537	38,00
FC-OG	Lubrificante speciale per guarnizioni lato fumi. Tubetto da 50 ml		7738112534	18,00













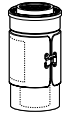

Kit base in configurazione C93x - misto - Ø80/125-80 mm, con scarico fumi verticale in camino in PP rigido opaco ⁽¹⁾

Sigla	Descrizione		Codice	Prezzo € IVA escl.
FC-Set80-C93x	Kit base C93x, Ø80/125 mm PP/Met. bianco fino a camino e Ø80 PP rigido opaco in camino (senza curva c/ispezione, copertura e terminale UV). Per GB192i necessario adattatore specifico. Composto da: Curva 87°, tubo concentrico 0,5 m, Rosone da parete interna, curva 87° Ø80 mm con reggia di supporto base camino, distanziatori (6x), etichette CE adesive		7738113244	420,00
FC-Set80-C93x	Kit base C93x per caldaie a basamento - Ø80/125 mm; PP/Met. bianco a camino. Composto da: Copertura camino PP; terminale nero 0,5 m PP; curva 87° Ø80 mm con reggia di supporto base camino, Raccordo a T Ø80/125 mm c/ispezione; Tubo Ø80/125 mm per parete; Rosone per parete interna; distanziatore (6x), lubrificante, etichette CE adesive		7738112740	425,00
FC-CA80	Adattatore partenza verticale Ø80/125 mm; PP bianco, con prese di analisi combustione		7738112714	79,00
FC-CA80	Adattatore partenza verticale Ø80/125 mm; PP bianco; con prese di analisi combustione. Solo per GB192i		7736701429	98,00
FC-CA80	Adattatore eccentrico Ø80/125 mm, compensazione a Ø80 mm; PP/Met. bianco; con prese di analisi combustione. Non compatibile per GB192i		7738112716	104,00
FC-CA80-87	Adattatore partenza curva 87°; Ø80/125 mm; PP/Met. bianco; con prese di analisi combustione. Non compatibile per GB192i		7738112717	79,00

⁽¹⁾ Adattatore 7738112714 già integrato nei modelli GB172i da 30 e 35 kW

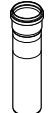
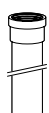



Kit base ed Accessori per sistema fumario misto tipo C93x, in PP rigido, con scarico verticale intubato a tetto

Accessori C93x - misto - Ø80/125-80 mm, con scarico fumi verticale in camino in PP rigido opaco

Sigla	Descrizione		Codice	Prezzo € IVA escl.
FC-CO80	Aumento concentrico da Ø60/100 mm a Ø80/125 mm; PP - L. 125 mm		7738112731	86,00
FC-C80-500	Prolunga Ø80/125 mm; PP/Met. bianco - L. 0,5 m		7738112645	68,00
FC-C80-1000	Prolunga Ø80/125 mm; PP/Met. bianco - L. 1,0 m		7738112646	97,00
FC-C80-2000	Prolunga Ø80/125 mm; PP/Met. bianco - L. 2,0 m		7738112647	171,00
FC-CR80	Raccordo Ø80/125 mm; con sportelli di ispezione; PP/Met. bianco - L. 250 mm		7738112666	116,00
FC-CO80	Manicotto scorrevole Ø80/125 mm; PP/Met. bianco - L. 300 mm		7738112729	105,00
FC-CER80-87	Curva Ø80/125 mm; con ispezione; PP/Met. bianco - 87°		7738112665	171,00
FC-CE80-87	Curva Ø80/125 mm; PP/Met. bianco - 87°		7738112648	82,00
FC-CE80-45	Curva Ø80/125; PP/Met. bianco - 45°		7738112593	74,00
FC-CE80-30	Curva Ø80/125; PP/Met. bianco - 30°		7738112664	74,00
FC-CE80-15	Curva Ø80/125; PP/Met. bianco - 15°		7738112594	74,00
FC-Set-S80	Kit prolunghe per condotto fumi Ø80 mm; PP rigido opaco - L. 10 m (4 pz da 2 m, 1 pz da 1 m, 2 pz da 0,5 m)		7738112670	320,00
FC-Set-SR80	Kit prolunghe per condotto fumi Ø80 mm; PP rigido opaco - L. 10 m (4 pz da 2 m, 1 pz da 1 m, 2 pz da 0,5 m + raccordo a T c/ispezione)		7738112598	340,00
FC-S80-250	Prolunga/terminale fumi Ø80 mm, PP rigido nero anti-UV - L. 380 mm		7738112737	124,00
FC-S80-500	Prolunga fumi Ø80 mm, PP rigido opaco - L. 0,5 m		7738112650	32,00
FC-S80-1000	Prolunga fumi/aria Ø80 mm; PP rigido opaco - L. 1,0 m		7738112651	49,00
FC-S80-2000	Prolunga fumi/aria Ø80 mm; PP rigido opaco - L. 2,0 m		7738112652	63,00
FC-SR80	Raccordo fumi a T Ø80 mm c/ispezione; PP rig. opaco - L. 250 mm		7738112669	44,00
FC-SE80-87	Curva fumi/aria Ø80 mm; PP rigido opaco - 87°		7738112654	32,00
FC-SE80-45	Curva fumi/aria Ø80 mm; PP rigido opaco - 45°		7738112653	32,00
FC-SE80-30	Curva fumi/aria Ø80 mm; PP rigido opaco - 30°		7738112668	32,00

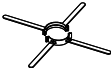
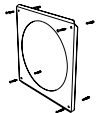

Accessori C93x - misto - Ø80/125-80 mm, con scarico fumi verticale in camino in PP rigido opaco

Sigla	Descrizione		Codice	Prezzo € IVA escl.
FC-SE80-15	Curva fumi/aria Ø80 mm; PP rigido opaco - 15°		7738112667	32,00
FC-O80	Copertura camino Ø80 mm, 400x400x252 mm; PP rigido opaco, c/terminale L. 0,5 m, anti UV, nero		7738112719	171,00
FC-O60	Distanziatore interno per intubamento condotto flessibile e rigido da Ø80 mm; PP (3x)		7738112597	33,00
FC-O80	Rosone per parete DN129 - 202x177 mm; Met. bianco; con viti a tassello (4x)		7738112595	35,00
FC-OG	Lubrificante speciale per guarnizioni lato fumi. Tubetto da 50 ml		7738112534	18,00

Sistema fumario misto tipo C93x, in PP flessibile nel solo tratto di scarico verticale intubato a tetto

Lunghezze massime ammesse [m] per sistema fumario misto tipo C93x, concentrico nel locale e monoparete verticale in camino, in PP flessibile grigio ⁽¹⁾

Modello caldaia a condensazione per applicazioni mono-bifamiliari	Articolo	Raccordo fumi in caldaia Ø [mm]	C93x misto 60/100-60 $L_{eq,max} \leq L_1 + L_2$ [m]	C93x misto 80/125-80 $L_{eq,max} \leq L_1 + L_2$ [m]
Serie a parete ⁽²⁾	Modelli a parete			
GB192-25 i H *	7736701238	80/125 a 80/80	- / (11)	19
GB192-35 i H	7736701239	80/125 a 80/80	-	9
GB192-15 i W H V2 *	7736701234	80/125 a 80/80	- / (13)	19
GB192-25 i W H *	7736701235	80/125 a 80/80	- / (11)	19
GB192-35 i W H	7736701236	80/125 a 80/80	-	9
GB192-30i T40 S W H *	7736701237	80/125 a 80/80	-	9
GB192-25 iT150S H	7738100687	80/125	-	20
GB192-25 iT210SO	7738100689	80/125	-	20
GB192-25 iT150S W H	7738100686	80/125	-	20
GB192-25 iT210S WO	7738100688	80/125	-	20
GB172i-24 K H	7736901613	80/125	-	11
GB172i-24 W K H	7736901603	80/125	-	11
GB172i-24 K D H	7736901604	80/125	-	11
GB172i-24 W K D H	7736901605	80/125	-	11
GB172i-30 K D H	7736901579	80/125	-	10
GB172i-30 W K D H	7736901580	80/125	-	10
GB172i-14 H	7736901166	80/125	11	11
GB172i-14 W H	7736901167	80/125	11	11
GB172i-24 H	7736901168	80/125	-	11
GB172i-24 W H	7736901169	80/125	-	11
GB172i-35 H	7736900279	80/125	-	10
GB172i-35 W H	7736900651	80/125	-	10
GB172HM-24 K	7736901612	80/125	-	11
GB172HM-28 K	7736901599	80/125	-	11
GB172i-24 T50	7716701559	80/125	-	25
GB172i-24 T100S	7738101017	80/125	-	25
GB172i-24 T210SR	7738101016	80/125	-	25
GB122-24 K H	7736901285	80/125	-	21
GB122-24 K D H	7736901287	80/125	-	21
GB122-24 T H	7736901533	80/125	-	21
Serie a basamento ⁽²⁾	Modelli a basamento			
GB212-15/5 G20 MC110	7736602608	80/125	14	9
GB212-22/6 G20 MC110	7736602609	80/125	7	15
GB212-30/6 G20 MC110	7736602610	80/125	-	22
GB212-40/10 G20 MC110	7736602611	80/125	-	20
GB212-50/10 G20 MC110	7736602612	80/125	-	14
GB105 25	7731600175	80/125	-	17
GB105 32	7731600176	80/125	-	10
GB125-18 BE MC110	7736602560	80/125	8	14
GB125-22 BE MC110	7736602561	80/125	7	15
GB125-30 BE MC110	7736602562	80/125	-	16
GB125-49 BE MC110	7736602564	80/125	-	9

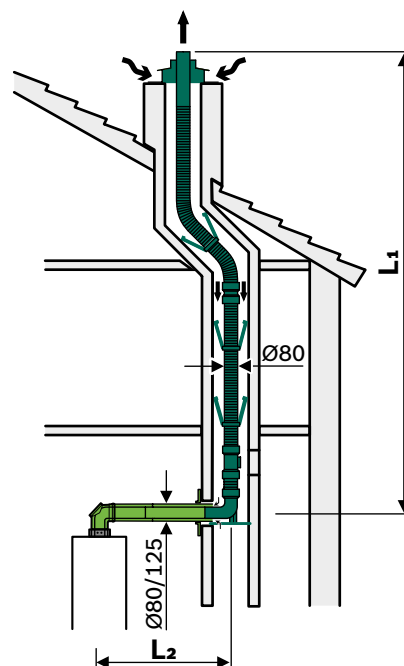
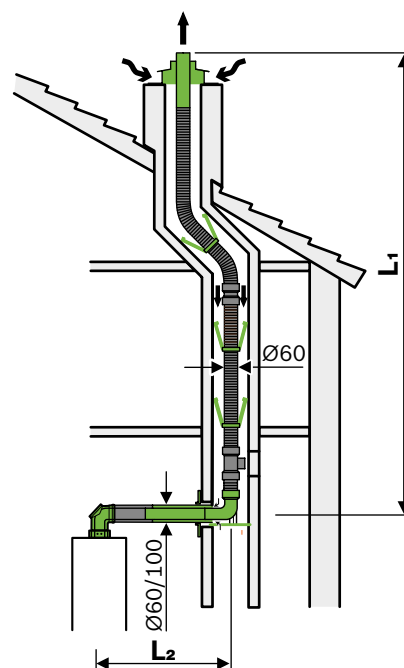

Le curve necessarie alla realizzazione del sistema di aspirazione/scarico, (ad es. la curva 87° è sull'apparecchio e la curva di ingresso 87° con reggia di supporto nel camino), per le configurazioni tipo B53/B23p - C53x e C93x, sono già state considerate nelle lunghezze massime delle tubazioni del condotto di scarico fumi.

Non considerare la lunghezza equivalente della curva concentrica di partenza 87° se inclusa nel kit concentrico di base.

⁽¹⁾ Le lunghezze massime ammesse riportate nella tabella si intendono per camino con diametro circolare 130 mm. Verificare sulla documentazione tecnica a corredo dell'apparecchio, in fase di progetto e prima del montaggio per intubamento del condotto di scarico fumi, che il camino rispetti le misure consentite per l'intubamento del condotto di scarico fumi.

⁽²⁾ A ogni curva aggiuntiva (sia concentrica sia singola) 87° corrisponde 1,5 m di lunghezza lineare equivalente sia per il condotto di scarico fumi sia per aspirazione aria; e a ogni curva di 45°-30°-15° corrisponde 0,5 m.

La lunghezza equivalente orizzontale massima ammessa per il solo condotto concentrico orizzontale aria/fumi (L₂) da caldaia al camino, allo stato attuale, è ≤ 5 m.

- * Logamax plus GB192i 15 & 25 & 30 kW solo con set di controllo velocità ventilatore per aumento prevalenza residua in sistemi Ø60/100 mm.



Kit base in configurazione C93x, misto - Ø60/100-60 mm; con scarico fumi verticale in camino in PP flessibile grigio

Sigla	Descrizione		Codice	Prezzo € IVA escl.
FC-Set60-C93x	Kit base C93x, Ø60/100 mm; PP/Met. bianco (senza curva c/ispezione e copertura e terminale UV). Composto da: Adattatore verticale, curva 87°, prolunga L. 0,5 m, rosone da parete, curva 87° Ø60 mm con reggia di supporto in camino, distanziali (6x). Per GB192i necessario adattatore specifico.		7738113228	330,00
FC-Set60-C93x	Kit base C93x per caldaie a basemento - Ø60/100 mm; PP/Met. bianco. Composto da: Curva 87° Ø60 mm con reggia di supporto in camino; prolunga L. 0,5; terminale a tetto con copricamino; adattatore; manicotto c/ispezione; distanziali 6x; lubrificante; Etichette CE adesive		7738112778	330,00
FC-CA60	Adattatore verticale Ø80/125 a Ø60/100 mm; PP bianco; con prese di analisi combustione		7738112636	84,00
FC-CA60	Adattatore verticale Ø80/125 a Ø60/100 mm; PP bianco; con prese di analisi combustione. Solo per GB192i		7738112638	86,00
FC-CA60-87	Adattatore partenza curva 87°; Ø60/100 mm; PP/Met. bianco; con prese di analisi combustione. Non compatibile per GB192i		7738112535	86,00







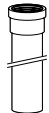

4

Accessori C93x, misto - Ø60/100-60 mm; con scarico fumi verticale in camino in PP flessibile grigio







Sigla	Descrizione		Codice	Prezzo € IVA escl.
FC-CO60	Riduzione concentrica da Ø80/125 mm a Ø60/100 mm; PP rigido - L. 150 mm		7738112733	96,00
FC-C60-500	Prolunga Ø60/100 mm; PP/Met. bianco - L. 0,5 m		7738112614	57,00
FC-C60-1000	Prolunga Ø60/100 mm; PP/Met.bianco - L. 1,0 m		7738112615	86,00
FC-C60-2000	Prolunga Ø60/100 mm; PP/Met. bianco - L. 2,0 m		7738112500	157,00
FC-CR60	Raccordo con sportelli di ispezione Ø60/100 mm; PP/Met. bianco - L. 230 mm		7738112617	116,00
FC-CO60	Manicotto scorrevole Ø60/100 mm; PP/Met bianco - L. 320 mm		7738112536	98,00
FC-CE60-87	Curva Ø60/100 mm; PP/Met. bianco - 87°		7738112616	68,00
FC-CE60-45	Curva Ø60/100 mm; PP/Met. bianco - 45°		7738112501	63,00
FC-CE60-30	Curva Ø60/100 mm; PP/Met. bianco - 30°		7738112528	63,00
FC-CE60-15	Curva Ø60/100 mm; PP/Met. bianco - 15°		7738112529	63,00
FC-Set-F60	Kit rotolo tubo flessibile Ø60 mm; PP grigio - L. 12,5 m. Composto da: Manicotti di giunzione flex/rig (2x), Distanziatore interno (3x), Centraggio (1x), Guarnizioni tubo flex (2x), Fascetta di fissaggio (3x), Etichetta CE adesiva		7738112524	460,00
FC-Set-F60	Kit tubo flessibile Ø60 mm; PP grigio - L. 5 m. Utilizzo anche per estensione condotto fumi. Composto da: Manicotto di giunzione flex/rig (1x) -Manicotti di giunzione flex/flex (2x) -Distanziatore interno (3x) -Centraggio (1x) -Guarnizioni tubo flex (2x) -Fascetta di fissaggio (3x) -Etichetta CE adesiva		7738112525	193,00
FC-S60-500	Prolunga / terminale fumi Ø60 mm, PP rigido nero anti-UV - L. 0,5 m		7738113242	104,00

Kit base ed Accessori per sistema fumario misto tipo C93x, in PP flessibile nel solo tratto di scarico verticale intubato a tetto

Accessori C93x, misto - Ø60/100-60 mm; con scarico fumi verticale in camino in PP flessibile grigio

Sigla	Descrizione		Codice	Prezzo € IVA escl.
FC-S60-1000	Prolunga fumi Ø60 mm; PP rigido opaco - L. 1,0 m		7738112624	38,00
FC-S60-2000	Prolunga fumi Ø60 mm; PP rigido opaco - L. 2,0 m		7738112625	50,00
FC-FR60	Raccordo a T Ø60 mm, c/ispezione; PP rigido opaco; per condotto flessibile		7738112633	168,00
FC-FO60	Manicotto di giunzione condotti flessibile/flessibile Ø60 mm; PP rigido opaco - L. 90 mm		7738112634	124,00
FC-O60	Copertura camino Ø60 mm; 400x400x252 mm, Ø60 mm; PP rigido opaco, c/terminale L. 0,5 m, anti UV, nero		7738112635	152,00
FC-O60	Distanziatore interno per intubamento condotto flessibile e rigido da Ø60 mm; PP (3x)		7738112632	26,00
FC-O60	Accessorio di montaggio per condotto flessibile Ø60 mm; PP grigio		7738112533	196,00
FC-O60	Lamiera di copertura con asola regolabile DN100 mm (composto da 2 lamiere presagomate); Met. bianco - Abbinabile anche ai kit C13x e C33x da Ø60/100 mm		7738112537	38,00
FC-OG	Lubrificante speciale per guarnizioni lato fumi. Tubetto da 50 ml		7738112534	18,00

Kit base in configurazione C93x, misto - Ø80/125-80 mm; con scarico fumi verticale in camino in PP flessibile grigio ⁽¹⁾

Sigla	Descrizione		Codice	Prezzo € IVA escl.
FC-Set80-C93x	Kit base C93x, Ø80/125 mm PP/Met. bianco fino a camino e Ø80 PP rigido opaco in camino (senza curva c/ispezione, copertura e terminale UV). Per GB192i necessario adattatore specifico. Composto da: Curva 87°, tubo concentrico 0,5 m, Rosone da parete interna, curva 87° Ø80 mm con reggia di supporto base camino, distanziatori (6x), etichette CE adesive		7738113244	420,00
FC-Set80-C93x	Kit base C93x per caldaie a basamento - Ø80/125 mm; PP/Met. bianco a camino. Composto da: Copertura camino PP; terminale nero 0,5 m PP; curva 87° Ø80 mm con reggia di supporto base camino, Raccordo a T Ø80/125 mm c/ispezione; Tubo Ø80/125 mm per parete; Rosone per parete interna; distanziatore (6x), lubrificante, etichette CE adesive		7738112740	425,00
FC-CA80	Adattatore partenza verticale Ø80/125 mm; PP bianco, con prese di analisi combustione		7738112714	79,00
FC-CA80	Adattatore partenza verticale Ø80/125 mm; PP bianco; con prese di analisi combustione. Solo per GB192i		7736701429	98,00
FC-CA80-87	Adattatore partenza curva 87°; Ø80/125 mm; PP/Met. bianco; con prese di analisi combustione. Non compatibile per GB192i		7738112717	79,00
FC-CA80	Adattatore eccentrico Ø80/125 mm, compensazione a Ø80 mm; PP/Met. bianco; con prese di analisi combustione. Non compatibile per GB192i		7738112716	104,00

⁽¹⁾ Adattatore 7738112714 già integrato nei modelli GB172i da 30 e 35 kW



Accessori C93x, misto - Ø80/125-80 mm, con scarico fumi verticale in camino in PP flessibile grigio

Sigla	Descrizione		Codice	Prezzo € IVA escl.
FC-CO80	Aumento concentrico da Ø60/100 mm a Ø80/125 mm; PP - L. 125 mm		7738112731	86,00
FC-C80-500	Prolunga Ø80/125 mm; PP/Met. bianco - L. 0,5 m		7738112645	68,00
FC-C80-1000	Prolunga Ø80/125 mm; PP/Met. bianco - L. 1,0 m		7738112646	97,00
FC-C80-2000	Prolunga Ø80/125 mm; PP/Met. bianco - L. 2,0 m		7738112647	171,00
FC-CR80	Raccordo Ø80/125 mm; con sportelli di ispezione; PP/Met. bianco - L. 250 mm		7738112666	116,00
FC-CO80	Manicotto scorrevole Ø80/125 mm; PP/Met. bianco - L. 300 mm		7738112729	105,00
FC-CER80-87	Curva Ø80/125 mm; con ispezione; PP/Met. bianco - 87°		7738112665	171,00
FC-CE80-87	Curva Ø80/125 mm; PP/Met. bianco - 87°		7738112648	82,00
FC-CE80-45	Curva Ø80/125; PP/Met. bianco - 45°		7738112593	74,00
FC-CE80-30	Curva Ø80/125; PP/Met. bianco - 30°		7738112664	74,00
FC-CE80-15	Curva Ø80/125; PP/Met. bianco - 15°		7738112594	74,00
FC-Set-F80	Kit rotolo tubo flessibile Ø80 mm; PP grigio - L. 15 m. Composto da: Manicotto di giunzione flex/rig (1x), Distanziatori interni (3x), Centraggio (1x), Guarnizioni tubo flex (2x)		7738112689	740,00
FC-Set-F80	Kit rotolo tubo flessibile Ø80 mm; PP grigio - L. 25 m. Composto da: Manicotto di giunzione flex/rig (1x), Distanziatori interni (3x), Centraggio (1x), Guarnizioni tubo flex (2x)		7738112690	1.160,00
FC-FR80	Raccordo a T Ø80 mm, c/ispezione; PP rigido opaco; per condotto flessibile		7738112692	260,00
FC-FO80	Manicotto di giunzione condotti flessibile/flessibile Ø80 mm; PP rigido opaco - L. 112 mm		7738112691	137,00
FC-FO80	Manicotto di giunzione condotti rigido/flessibile Ø80 mm; PP rigido opaco - L. 91 mm		7738113130	163,00
FC-O80	Copertura camino Ø80 mm, 400x400x252 mm; PP rigido opaco, c/terminale L. 0,5 m, anti UV, nero		7738112719	171,00
FCO80	Centraggio per condotto verticale flessibile Ø80 mm		7738112738	68,00
FC-O60	Distanziatore interno per intubamento condotto flessibile e rigido da Ø80 mm; PP (3x)		7738112597	33,00
FC-O80	Accessorio di montaggio per condotto flessibile Ø80 mm; PP grigio		7738112723	210,00
FC-O80	Rosone per parete DN129 - 202x177 mm; Met. bianco; con viti a tassello (4x)		7738112595	35,00
FC-OG	Lubrificante speciale per guarnizioni lato fumi. Tubetto da 50 ml		7738112534	18,00

Sistema fumario di scarico collettivo tipo C(14)3x - Ø80/125-80 rigido, condensa in caldaia

Lunghezze massime ammesse [m] per sistema fumario di scarico collettivo tipo C(14)3x - Ø80/125-80 mm, in PP rigido opaco in camino, in pressione; con ritorno condensa in caldaia ⁽¹⁾

4

Modello caldaia murale a condensazione a parete per applicazioni in scarico collettivo $Q_{n,max}$ entro i 30 kW	Articolo	Raccordo fumi in caldaia Ø [mm]	C(14)3x 80/125-80 rig. in camino $L \leq L_{Gruppo}$ [m]
Serie a parete	Modelli a parete		Gruppo di riferimento
GB192-25 i H	7736701238	80/125 a 80/80	3
GB192-15 i W H V2	7736701234	80/125 a 80/80	2
GB192-25 i W H	7736701235	80/125 a 80/80	3
GB192-25 iT150S H	7738100687	80/125	4
GB192-25 iT210SO	7738100689	80/125	4
GB192-25 iT150S W H	7738100686	80/125	4
GB192-25 iT210S WO	7738100688	80/125	4
GB172i-24 K H	7736901613	80/125	3
GB172i-24 W K H	7736901603	80/125	3
GB172i-24 KD H	7736901604	80/125	4
GB172i-24 W KD H	7736901605	80/125	4
GB172i-14 H	7736901166	80/125	1
GB172i-14 W H	7736901167	80/125	1
GB172i-24 H	7736901168	80/125	3
GB172i-24 W H	7736901169	80/125	3
GB172HM-24 K	7736901612	80/125	3
GB172HM-28 K	7736901599	80/125	4
GB172i-24 T50	7716701559	80/125	4
GB172i-24 T100S	7738101017	80/125	4
GB172i-24 T210SR	7738101016	80/125	4
GB122-24 K H	7736901285	80/125	3
GB122-24 KD H	7736901287	80/125	4
GB122-24 T H	7736901533	80/125	3

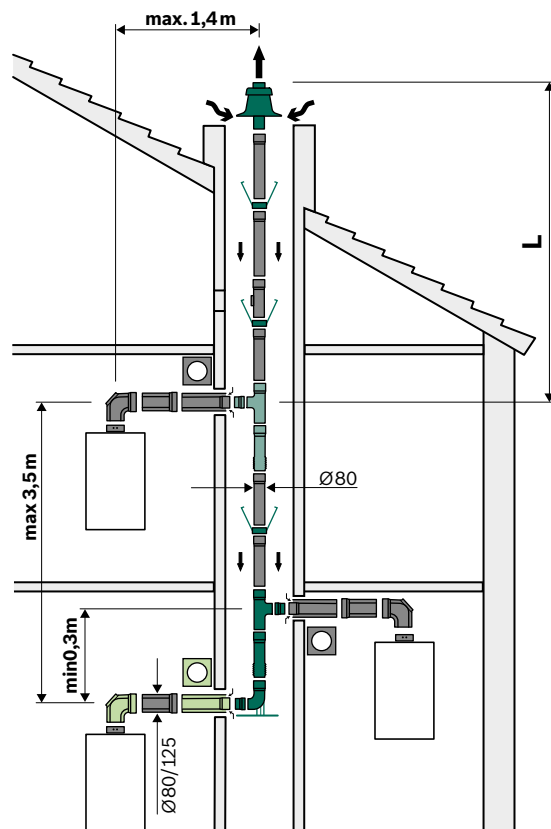

Gruppi generatori di calore a parete con $Q_{n,max}$ entro i 30 kW, per sistema fumario di scarico collettivo tipo C(14)3x - Ø80/125-80 mm, in PP rigido opaco in camino, in pressione; con ritorno condensa in caldaia ⁽¹⁾

Numero caldaie a condensazione a parete collegate 80/125 a 80 rigido	Dimensioni camino per intubamento sistema C(14)3x [mm]/[Ø mm]	Lunghezze massime alla caldaia più alta L per Gruppo 1 [m]	Lunghezze massime alla caldaia più alta L per Gruppo 2 [m]	Lunghezze massime alla caldaia più alta L per Gruppo 3 [m]	Lunghezze massime alla caldaia più alta L per Gruppo 4 [m]
2 apparecchi	120 x 120 / 140	10	6	10	6
3 apparecchi	120 x 120 / 140	8	-	-	-

⁽¹⁾ **C(14)3x**: Sistema di aspirazione/scarico fumi collettivo in PP rigido, per più apparecchi a gas similari omologati per questa configurazione e rappresentati in specifici Gruppi di appartenenza. Ritorno condensa generale dal condotto collettivo verticale, indirizzato al sifone integrato nella prima caldaia collegata alla base del condotto stesso; oppure centralizzato alla base della canna collettiva. **Il sistema è possibile solo per generatori di calore a gas con potenza massima fino a 30 kW** e con valvola clapet fumi, secondo EN 15502. Fare riferimento alle sezioni del camino riportate espressamente sui manuali tecnici degli apparecchi.

- La distanza orizzontale massima ammessa L_1 per il solo condotto concentrico orizzontale aria/fumi da caldaia a canna fumaria, allo stato attuale è $\leq 1,4$ m.
- Le altezze minima e massima ammesse H tra un collegamento e l'altro degli apparecchi a gas al condotto collettivo verticale di scarico rigido intubato in canna fumaria, sono comprese nell'intervallo da 0,0 m a 3,5 m.

La tabella è valida unicamente con accessori di fumisteria Buderus. Le lunghezze massime raggiungibili con l'intubamento prevedono l'aumento della potenza minima $P_{n,min}$ [kW]; attenendosi a quanto riportato sui manuali tecnici di riferimento.



Kit base ed accessori in configurazione C(14)3x - Ø80/125-80 mm, in PP rigido opaco in camino, in pressione; con ritorno condensa in caldaia ⁽¹⁾

Sigla	Descrizione		Codice	Prezzo € IVA escl.
FC-Set80	Kit base in locale per C(14)3x; Ø80/125 mm; PP/Met. bianco orizzontale fino al camino. Composto da: Tubo per passaggio a parete Ø80/125 mm L. 0,5 m; Curva 90° Ø80/125 mm c/ ispezione; Rosone a parete DN130-200x260 mm; Lubrificante; Etichette CE adesive. Per GB192i è necessario adattatore specifico		7738112581	375,00
FC-Set80-C(14)3x	Kit base in camino per C(14)3x; Ø80 mm; PP rigido opaco; 1 per 3 caldaie. Composto da: Copertura camino PP Ø80 mm 400x400xH252 mm; Terminale nero PP Ø80 mm L. 0,5 m; Curva di supporto 87° c/reggia; Raccordo a T Ø80 mm c/adattatore Ø80 mm L. 360 mm; Tubo d'estensione Ø80 mm L. 420 mm; Distanziatore Ø80 mm (12x mezzelune); Lubrificante; Etichette CE adesive		7738113337	515,00
FC-Set80-C(14)3x	Kit estensione in camino tipo C(14)3x; Ø80 mm; PP rigido opaco. Composto da: Raccordo a T Ø80 mm c/adattatore Ø80 mm L. 360 mm; Prolunga Ø80 mm L. 420 mm		7738113178	205,00
FC-O80	Kit chiusura condensa Ø80/125 mm per raccordo a collettore multiplo intubato Ø80 mm C(14)3x; PP rigido. Composto da: Tubo Ø80/125 mm di raccordo a T L. 500 mm; Tappo Ø80 mm mm; Tappo DN131 mm; Lamiera di copertura DN130 mm (in 2 pezzi) 240x260 mm; intubato		7738113344	135,00
FC-O80	Adattatore per curva di sostegno Ø80 mm, per C(14)3x; PP		7738113181	52,00
FC-CA80	Adattatore partenza verticale Ø80/125 mm; PP bianco, con prese di analisi combustione		7738112714	79,00
FC-CA80	Adattatore partenza verticale Ø80/125 mm; PP bianco; con prese di analisi combustione. Solo per GB192i		7736701429	98,00
FC-CA80-87	Adattatore partenza curva 87°; Ø80/125 mm; PP/Met. bianco; con prese di analisi combustione. Non compatibile per GB192i		7738112717	79,00
FC-CA80	Adattatore eccentrico Ø80/125 mm, compensazione a Ø80 mm; PP/Met. bianco; con prese di analisi combustione. Non compatibile per GB192i		7738112716	104,00

⁽¹⁾ Adattatore 7738112714 già integrato nei modelli GB172i da 30 e 35 kW.

Sistema C(14)3x con ritorno condensa generale dal condotto collettivo verticale Ø80 mm in PP rigido, indirizzato al sifone integrato nella prima caldaia collegata alla base del condotto stesso, utilizzando l'accessorio art. 7738113337 (1 per 3 caldaie collegate).

Accessori per C(14)3x - Ø80/125-80 mm, in PP rigido in camino, con ritorno condensa in caldaia

Accessori C(14)3x - Ø80/125 mm in PP/Met. bianco a Ø80 mm in PP rigido opaco

Sigla	Descrizione		Codice	Prezzo € IVA escl.
FC-C80-500	Prolunga Ø80/125 mm; PP/Met. bianco - L. 0,5 m		7738112645	68,00
FC-C80-1000	Prolunga Ø80/125 mm; PP/Met. bianco - L. 1,0 m		7738112646	97,00
FC-C80-2000	Prolunga Ø80/125 mm; PP/Met. bianco - L. 2,0 m		7738112647	171,00
FC-CR80	Raccordo Ø80/125 mm; con sportelli di ispezione; PP/Met. bianco - L. 250 mm		7738112666	116,00
FC-CO80	Manicotto scorrevole Ø80/125 mm; PP/Met. bianco - L. 300 mm		7738112729	105,00
FC-CER80-87	Curva Ø80/125 mm; con ispezione; PP/Met. bianco - 87°		7738112665	171,00
FC-CE80-87	Curva Ø80/125 mm; PP/Met. bianco - 87°		7738112648	82,00
FC-CE80-45	Curva Ø80/125; PP/Met. bianco - 45°		7738112593	74,00
FC-CE80-30	Curva Ø80/125; PP/Met. bianco - 30°		7738112664	74,00
FC-CE80-15	Curva Ø80/125; PP/Met. bianco - 15°		7738112594	74,00
FC-Set-S80	Kit prolunghe per condotto fumi Ø80 mm; PP rigido opaco - L. 10 m (4 pz da 2 m, 1 pz da 1 m, 2 pz da 0,5 m)		7738112670	320,00
FC-Set-SR80	Kit prolunghe per condotto fumi Ø80 mm; PP rigido opaco - L. 10 m (4 pz da 2 m, 1 pz da 1 m, 2 pz da 0,5 m + raccordo a T c/ispezione)		7738112598	340,00
FC-S80-250	Prolunga/terminale fumi Ø80 mm, PP rigido nero anti-UV - L. 380 mm		7738112737	124,00
FC-S80-500	Prolunga fumi Ø80 mm, PP rigido opaco - L. 0,5 m		7738112650	32,00
FC-S80-1000	Prolunga fumi/aria Ø80 mm; PP rigido opaco - L. 1,0 m		7738112651	49,00
FC-S80-2000	Prolunga fumi/aria Ø80 mm; PP rigido opaco - L. 2,0 m		7738112652	63,00
FC-SR80	Raccordo fumi a T Ø80 mm c/ispezione; PP rig. opaco - L. 250 mm		7738112669	44,00
FC-O60	Distanziatore interno per intubamento condotto flessibile e rigido da Ø80 mm; PP (3x)		7738112597	33,00
FC-O80	Rosone per parete DN129 - 202x177 mm; Met. bianco; con viti a tassello (4x)		7738112595	35,00
FC-O80	Lamiera di copertura con asola regolabile DN125 (composto da 2 lamiere presagomate); Met. bianco - Abbinabile anche ai kit C13 e C33 da Ø 80/125 mm		7738112725	35,00
FC-OG	Lubrificante speciale per guarnizioni lato fumi. Tubetto da 50 ml		7738112534	18,00



Lunghezze massime ammesse [m] per sistema fumario di scarico collettivo tipo C(14)3x - Ø80/125-110 mm, in PP rigido opaco in camino, in pressione; con ritorno condensa in caldaia ⁽¹⁾

Modello caldaia a condensazione a parete per applicazioni in scarico collettivo Q _{n,max} entro i 30 kW	Articolo	Raccordo fumi in caldaia Ø [mm]	C(14)3x 80/125-110 rig. in camino L ≤ L _{Gruppo} [m]
Serie a parete	Modelli a parete		Gruppo di riferimento
GB192-25 I H	7736701238	80/125 a 80/80	3
GB192-15 IW H V2	7736701234	80/125 a 80/80	2
GB192-25 IW H	7736701235	80/125 a 80/80	3
GB192-25 IT150S H	7738100687	80/125	4
GB192-25 IT210SO	7738100689	80/125	4
GB192-25 IT150S W H	7738100686	80/125	4
GB192-25 IT210S WO	7738100688	80/125	4
GB172i-24 K H	7736901613	80/125	3
GB172i-24 W K H	7736901603	80/125	3
GB172i-24 KD H	7736901604	80/125	4
GB172i-24 W KD H	7736901605	80/125	4
GB172i-14 H	7736901166	80/125	1
GB172i-14 W H	7736901167	80/125	1
GB172i-24 H	7736901168	80/125	3
GB172i-24 W H	7736901169	80/125	3
GB172HM-24 K	7736901612	80/125	3
GB172HM-28 K	7736901599	80/125	4
GB172i-24 T50	7716701559	80/125	4
GB172i-24 T100S	7738101017	80/125	4
GB172i-24 T210SR	7738101016	80/125	4
GB122-24 K H	7736901285	80/125	3
GB122-24 KD H	7736901287	80/125	4
GB122-24 T H	7736901533	80/125	3

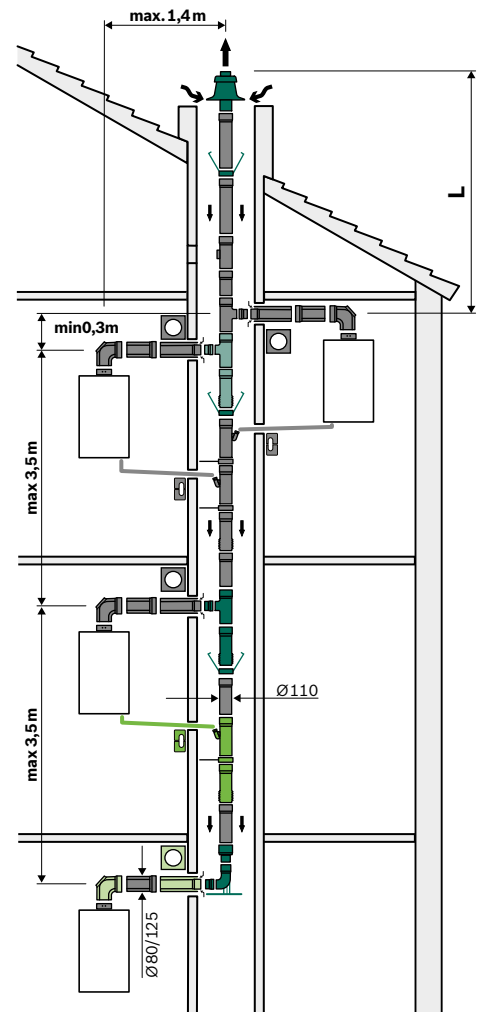

4

Gruppi generatori di calore a parete con Q_{n,max} entro i 30 kW, per sistema fumario collettivo tipo C(14)3x - Ø80/125-110 mm, in PP rigido opaco in camino, in pressione; con ritorno condensa in caldaia ⁽¹⁾

Caldaie a condensazione a parete collegate 80/125 a DN110 rigido [n°]	Dimensioni camino per intubamento sistema C(14)3x [mm]/[Ø mm]	Lunghezze massime alla caldaia più alta L per Gruppo 1 [m]	Lunghezze massime alla caldaia più alta L per Gruppo 2 [m]	Lunghezze massime alla caldaia più alta L per Gruppo 3 [m]	Lunghezze massime alla caldaia più alta L per Gruppo 4 [m]
2 apparecchi	140 x 200 / 185	10	10	10	10
3 apparecchi	140 x 200 / 185	10	10	10	10
4 apparecchi	140 x 200 / 185	10	6	10	2
5 apparecchi	140 x 200 / 185	10	-	-	-
2 apparecchi	200 x 200 / 225	10	10	10	10
3 apparecchi	200 x 200 / 225	10	10	10	10
4 apparecchi	200 x 200 / 225	10	10	10	2
5 apparecchi	200 x 200 / 225	10	3	-	-

⁽¹⁾ **C(14)3x**: Sistema di aspirazione/scarico fumi collettivo in PP rigido, per più apparecchi a gas similari omologati per questa configurazione e rappresentati in specifici Gruppi di appartenenza. Ritorno condensa generale dal condotto collettivo verticale, indirizzato al sifone integrato nella prima caldaia collegata alla base del condotto stesso; oppure centralizzato alla base della canna collettiva. **Il sistema è possibile solo per generatori di calore a gas con potenza massima fino a 30 kW** e con valvola clapet fumi, secondo EN 15502. Fare riferimento alle sezioni del camino riportate espressamente sui manuali tecnici degli apparecchi.

- La distanza orizzontale massima ammessa **L1** per il solo condotto concentrico orizzontale aria/fumi da caldaia a canna fumaria, allo stato attuale è ≤ **1,4 m**.
- Le altezze minima e massima ammesse **H** tra un collegamento e l'altro degli apparecchi a gas al condotto collettivo verticale di scarico rigido intubato in canna fumaria, sono comprese nell'intervallo **da 0,0 m a 3,5 m**.

La tabella è valida unicamente con accessori di fumisteria Buderus. Le lunghezze massime raggiungibili con l'intubamento prevedono l'aumento della potenza minima P_{n,min} [kW]; attenendosi a quanto riportato sui manuali tecnici di riferimento.

Accessori per C(14)3x - Ø80/125-110 mm, in PP rigido in camino, con ritorno condensa in caldaia

Kit base ed accessori in configurazione C(14)3x - Ø80/125-110 mm, in PP rigido opaco in camino, in pressione; con ritorno condensa in caldaia ⁽¹⁾

Sigla	Descrizione		Codice	Prezzo € IVA escl.
FC-Set80	Kit base in locale per C(14)3x; Ø80/125 mm; PP/Met. bianco orizzontale fino al camino. Composto da: Tubo per passaggio a parete Ø80/125 mm L. 0,5 m; Curva 90° Ø80/125 mm c/ ispezione; Rosone a parete DN130-200x260 mm; Lubrificante; Etichette CE adesive. Per GB192i è necessario adattatore specifico		7738112581	375,00
FC-Set110-C(14)3x	Kit base in camino per C(14)3x; DN110 mm; PP rigido opaco. Composto da: Copertura camino PPDN110 mm 400x400xH264 mm; Terminale nero PP DN110 mm L. 0,5 m; Curva di supporto 87° Ø80 mm c/reggia; Aumento Ø80 mm a DN110 mm; Raccordo a T DN110 mm c/adattatore Ø80 mm L. 366 mm; Tubo d'estensione DN110 mm L. 426 mm; Distanziatore DN110 mm (12x mezzelune); Lubrificante; Etichette CE adesive		7738113339	780,00
FC-Set110-C(14)3x	Kit estensione in camino tipo C(14)3x; DN110 mm; PP rigido opaco; 1 per 3 caldaie. Composto da: Raccordo a T DN 110 mm c/adattatore Ø80 mm L. 366 mm; Prolunga DN110 mm L. 426 mm		7738113179	195,00
FC-O110	Kit chiusura condensa con raccordo a collettore multiplo intubato DN110 mm C(14)3x; PP rigido; 1 per caldaia. Composto da: Raccogli condensa DN110 L. 316 mm da caldaia; Tubo espansione DN110 mm L. 426; Tubo corrugato scarico condensati Ø25 mm L. 2,5 m c/tappo; Lamiera di copertura (in 2 pezzi) 240x260 mm; Staffa di fissaggio		7738113345	147,00
FC-O125	Kit chiusura condensa universale DN110-125-160-200 mm C(14)3x; PP rigido. Composto da: Tappo DN131 mm; Lamiera di copertura DN130 mm (in 2 pezzi) 240x260 mm		7738113193	63,00
FC-O80	Kit chiusura condensa Ø80/125 mm per raccordo a collettore multiplo intubato Ø80 mm C(14)3x; PP rigido. Composto da: Tubo Ø80/125 mm di raccordo a T L. 500 mm; Tappo Ø80 mm mm; Tappo DN131 mm; Lamiera di copertura DN130 mm (in 2 pezzi) 240x260 mm; intubato		7738113344	135,00
FC-O80	Adattatore per curva di sostegno Ø80 mm, per C(14)3x; PP		7738113181	52,00
FC-CA80	Adattatore partenza verticale Ø80/125 mm; PP bianco, con prese di analisi combustione		7738112714	79,00
FC-CA80	Adattatore partenza verticale Ø80/125 mm; PP bianco; con prese di analisi combustione. Solo per GB192i		7736701429	98,00
FC-CA80-87	Adattatore partenza curva 87°; Ø80/125 mm; PP/Met. bianco; con prese di analisi combustione. Non compatibile per GB192i		7738112717	79,00
FC-CA80	Adattatore eccentrico Ø80/125 mm, compensazione a Ø80 mm; PP/Met. bianco; con prese di analisi combustione. Non compatibile per GB192i		7738112716	104,00

⁽¹⁾ Adattatore 7738112714 già integrato nei modelli GB172i da 30 e 35 kW.

Systema C(14)3x con ritorno condensa generale dal condotto collettivo verticale DN110 mm in PP rigido, indirizzato al sifone integrato nella prima caldaia collegata alla base del condotto stesso, utilizzando l'accessorio art. 7738113345 (1 per 2 caldaie collegate).

Accessori C(14)3x - Ø 80/125 mm in PP/Met. bianco a DN110 mm in PP rigido











Sigla	Descrizione		Codice	Prezzo € IVA escl.
FC-C80-500	Prolunga Ø80/125 mm; PP/Met. bianco - L. 0,5 m		7738112645	68,00
FC-C80-1000	Prolunga Ø80/125 mm; PP/Met. bianco - L. 1,0 m		7738112646	97,00
FC-C80-2000	Prolunga Ø80/125 mm; PP/Met. bianco - L. 2,0 m		7738112647	171,00
FC-CER80-87	Curva Ø80/125 mm; con ispezione; PP/Met. bianco - 87°		7738112665	171,00
FC-CE80-87	Curva Ø80/125 mm; PP/Met. bianco - 87°		7738112648	82,00
FC-CE80-45	Curva Ø80/125; PP/Met. bianco - 45°		7738112593	74,00

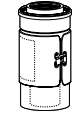
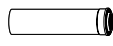
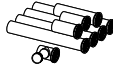
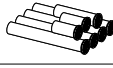
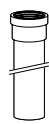
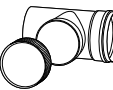

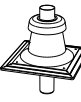
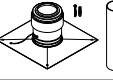
Accessori per C(14)3x - Ø80/125-110 mm, in PP rigido in camino, con ritorno condensa in caldaia

Listino 2023
Scarichi fumo

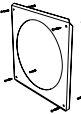
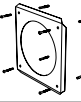
Accessori C(14)3x - Ø 80/125 mm in PP/Met. bianco a DN110 mm in PP rigido

Sigla	Descrizione		Codice	Prezzo € IVA escl.
FC-CE80-30	Curva Ø80/125; PP/Met. bianco - 30°		7738112664	74,00
FC-CE80-15	Curva Ø80/125; PP/Met. bianco - 15°		7738112594	74,00
FC-CR80	Raccordo Ø80/125 mm; con sportelli di ispezione; PP/Met. bianco - L. 250 mm		7738112666	116,00
FC-CO80	Manicotto scorrevole Ø80/125 mm; PP/Met. bianco - L. 300 mm		7738112729	105,00
FC-Set-SR110	Kit prolunghe per condotto fumi DN110; PP rigido opaco - L. 10 m (4 pz da 2 m, 1 pz da 1 m, 2 pz da 0,5 m + raccordo a T con ispezione da 0,215 m)		7738112686	520,00
FC-Set-S110	Kit prolunghe per condotto fumi DN110; PP rigido opaco - L. 10 m (4 pz da 2 m, 1 pz da 1 m, 2 pz da 0,5 m)		7738112685	465,00
FC-S110-500	Prolunga fumi/aria DN110; PP rigido opaco - L. 0,5 m		7738112679	46,00
FC-S110-1000	Prolunga fumi/aria DN110; PP rigido opaco - L. 1,0 m		7738112680	54,00
FC-S110-2000	Prolunga fumi/aria DN110; PP rigido opaco - L. 2,0 m		7738112681	103,00
FC-SR110	Raccordo fumi a T c/ispezione DN110; PP rigido opaco - L. 311		7738112684	65,00
FC-SE110-30	Curva fumi/aria DN110; PP rigido opaco - 30°		7738112682	40,00
FC-SE110-15	Curva fumi/aria DN110; PP rigido opaco - 15°		7738112683	39,00
FC-O110	Copertura camino 400x400xH252 mm; DN110 mm; PP rigido opaco, c/terminale anti UV, PP nero DN110 mm L. 0,5 m		7738112721	169,00
FC-O110	Copertura camino 400x400xH200 mm; DN110 mm; PP rigido opaco, c/terminale anti UV, INOX nero DN110 mm L. 0,5 m. Anche per PP DN110 mm flessibile		7738112722	295,00
FC-O110	Distanziali DN110; per tubazione PP rigido & flessibile (3x)		7738112728	36,00
Uten.intub DN110 rig	Utensile per intubamento PP rig DN110 mm; INOX		87090830	18,00
FC-O80	Lamiera di copertura con asola regolabile DN125 (composto da 2 lamiere presagomate); Met. bianco - Abbinabile anche ai kit C13 e C33 da Ø 80/125 mm		7738112725	35,00
FC-O80	Rosone per parete DN129 - 202x177 mm; Met. bianco; con viti a tassello (4x)		7738112595	35,00
FC-O110	Rosone DN115; Met.bianco - 200x176 mm		7738113159	59,00
FC-OG	Lubrificante speciale per guarnizioni lato fumi. Tubetto da 50 ml		7738112534	18,00

Sistema fumario di scarico collettivo tipo C(14)3x - Ø80/125-110 flessibile, condensa in caldaia

Lunghezze massime ammesse [m] per sistema fumario di scarico collettivo tipo C(14)3x - Ø80/125-110 mm, in PP flessibile grigio in camino, in pressione; con ritorno condensa in caldaia ⁽¹⁾

Modello caldaia a condensazione a parete per applicazioni in scarico collettivo $Q_{n,max}$ entro i 30 kW	Articolo	Raccordo fumi in caldaia Ø [mm]	C(14)3x 80/125-110 flex in camino $L \leq L_{Gruppo}$ [m]
Serie a parete	Modelli a parete		Gruppo di riferimento
GB192-25 I H	7736701238	80/125 a 80/80	3
GB192-15 IW H V2	7736701234	80/125 a 80/80	2
GB192-25 IW H	7736701235	80/125 a 80/80	3
GB192-25 IT150S H	7738100687	80/125	4
GB192-25 IT210SO	7738100689	80/125	4
GB192-25 IT150S W H	7738100686	80/125	4
GB192-25 IT210S WO	7738100688	80/125	4
GB172i-24 K H	7736901613	80/125	3
GB172i-24 W K H	7736901603	80/125	3
GB172i-24 KD H	7736901604	80/125	4
GB172i-24 W KD H	7736901605	80/125	4
GB172i-14 H	7736901166	80/125	1
GB172i-14 W H	7736901167	80/125	1
GB172i-24 H	7736901168	80/125	3
GB172i-24 W H	7736901169	80/125	3
GB172HM-24 K	7736901612	80/125	3
GB172HM-28 K	7736901599	80/125	4
GB172i-24 T50	7716701559	80/125	4
GB172i-24 T100S	7738101017	80/125	4
GB172i-24 T210SR	7738101016	80/125	4
GB122-24 K H	7736901285	80/125	3
GB122-24 KD H	7736901287	80/125	4
GB122-24 T H	7736901533	80/125	3

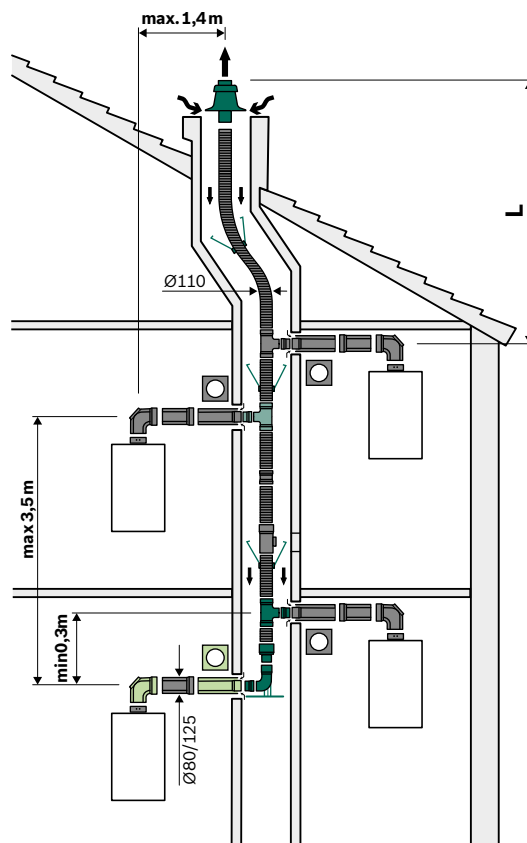

Gruppi generatori di calore a parete con $Q_{n,max}$ entro i 30 kW, per sistema fumario di scarico collettivo tipo C(14)3x - Ø80/125-110 mm, in PP flessibile grigio in camino, in pressione; con ritorno condensa in caldaia ⁽¹⁾

Numero caldaie a condensazione a parete collegate 80/125 a 110 flessibile	Dimensioni camino per intubamento sistema C(14)3x [mm]/[Ø mm]	Lunghezze massime alla caldaia più alta L per Gruppo 1 [m]	Lunghezze massime alla caldaia più alta L per Gruppo 2 [m]	Lunghezze massime alla caldaia più alta L per Gruppo 3 [m]	Lunghezze massime alla caldaia più alta L per Gruppo 4 [m]
2 apparecchi	140 x 200 / 185	10	10	10	10
3 apparecchi	140 x 200 / 185	10	10	10	6
4 apparecchi	140 x 200 / 185	10	3	4	-
5 apparecchi	140 x 200 / 185	8	-	-	-
2 apparecchi	200 x 200 / 225	10	10	10	10
3 apparecchi	200 x 200 / 225	10	10	10	6
4 apparecchi	200 x 200 / 225	10	6	4	-
5 apparecchi	200 x 200 / 225	10	-	-	-

⁽¹⁾ C(14)3x: Sistema di aspirazione/scarico fumi collettivo in PP rigido, per più apparecchi a gas similari omologati per questa configurazione e rappresentati in specifici Gruppi di appartenenza. Ritorno condensa generale dal condotto collettivo verticale, indirizzato al sifone integrato nella prima caldaia collegata alla base del condotto stesso; oppure centralizzato alla base della canna collettiva. **Il sistema è possibile solo per generatori di calore a gas con potenza massima fino a 30 kW** e con valvola clapet fumi, secondo EN 15502. Fare riferimento alle sezioni del camino riportate espressamente sui manuali tecnici degli apparecchi.

- La distanza orizzontale massima ammessa L_1 per il solo condotto concentrico orizzontale aria/fumi da caldaia a canna fumaria, allo stato attuale è $\leq 1,4$ m.

- Le altezze minima e massima ammesse H tra un collegamento e l'altro degli apparecchi a gas al condotto collettivo verticale di scarico rigido intubato in canna fumaria, sono comprese nell'intervallo da 0,0 m a 3,5 m.

La tabella è valida unicamente con accessori di fumisteria Buderus. Le lunghezze massime raggiungibili con l'intubamento prevedono l'aumento della potenza minima $P_{n,min}$ [kW]; attenendosi a quanto riportato sui manuali tecnici di riferimento.



Accessori per C(14)3x - Ø80/125-110 mm, in PP flessibile in camino, con ritorno condensa in caldaia

Listino 2023
Scarichi fumo

Kit base ed accessori in configurazione C(14)3x - Ø80/125-110 mm, in PP flessibile grigio in camino, in pressione; con ritorno condensa in caldaia ⁽¹⁾

Sigla	Descrizione		Codice	Prezzo € IVA escl.
FC-Set80	Kit base in locale per C(14)3x; Ø80/125 mm; PP/Met. bianco orizzontale fino al camino. Composto da: Tubo per passaggio a parete Ø80/125 mm L. 0,5 m; Curva 90° Ø80/125 mm c/ ispezione; Rosone a parete DN130-200x260 mm; Lubrificante; Etichette CE adesive. Per GB192i è necessario adattatore specifico		7738112581	375,00
FC-Set110-C(14)3x	Kit base in camino per C(14)3x; DN110 mm; PP flessibile grigio; 1 per 3 caldaie. Composto da: Copertura camino PP DN110 mm 400x400xH255 mm; Terminale nero PP DN110 mm L. 0,5 m; Curva di supporto 87° Ø80 mm c/reggia; Raccordo a T DN110 mm per flessibile c/adattatore Ø80 mm L. 210 mm; Aumento da Ø80 mm a DN110 mm; Distanziatore DN110 mm (12x mezzelune); Lubrificante; Etichette CE adesive		7738113341	495,00
FC-Set110-C(14)3x	Raccordo fumi a T DN110 mm per condotti C(14)3x flessibile/flessibile PP grigio DN110 mm; c/ adattatore Ø80 mm; PP rigido - L. 210 mm		7738113185	192,00
FC-O80	Kit chiusura condensa Ø80/125 mm per raccordo a collettore multiplo intubato Ø80 mm C(14)3x; PP rigido. Composto da: Tubo Ø80/125 mm di raccordo a T L. 500 mm; Tappo Ø80 mm mm; Tappo DN131 mm; Lamiera di copertura DN130 mm (in 2 pezzi) 240x260 mm; intubato		7738113344	135,00
FC-O80	Adattatore per curva di sostegno Ø80 mm, per C(14)3x; PP		7738113181	52,00
FC-CA80	Adattatore partenza verticale Ø80/125 mm; PP bianco, con prese di analisi combustione		7738112714	79,00
FC-CA80	Adattatore partenza verticale Ø80/125 mm; PP bianco; con prese di analisi combustione. Solo per GB192i		7736701429	98,00
FC-CA80-87	Adattatore partenza curva 87°; Ø80/125 mm; PP/Met. bianco; con prese di analisi combustione. Non compatibile per GB192i		7738112717	79,00
FC-CA80	Adattatore eccentrico Ø80/125 mm, compensazione a Ø80 mm; PP/Met. bianco; con prese di analisi combustione. Non compatibile per GB192i		7738112716	104,00
Tubo scarico condensa	Tubo scarico condensa 2,5m Ø24mm per configurazioni C(14)3x con ritorno condensa centralizzato		7738113701	19,00

⁽¹⁾ Adattatore 7738112714 già integrato nei modelli GB172i da 30 e 35 kW.











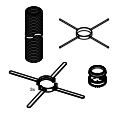

Sistema C(14)3x con ritorno condensa generale dal condotto collettivo verticale DN110 mm in PP flessibile, indirizzato al sifone integrato nella prima caldaia collegata alla base del condotto stesso, utilizzando l'accessorio art. 7738113341 (1 per 3 caldaie collegate).

Accessori C(14)3x, Ø 80/125 mm in PP/Met. bianco a DN110 mm, in PP flessibile grigio

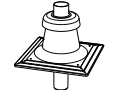
Sigla	Descrizione		Codice	Prezzo € IVA escl.
FC-C80-500	Prolunga Ø80/125 mm; PP/Met. bianco - L. 0,5 m		7738112645	68,00
FC-C80-1000	Prolunga Ø80/125 mm; PP/Met. bianco - L. 1,0 m		7738112646	97,00
FC-C80-2000	Prolunga Ø80/125 mm; PP/Met. bianco - L. 2,0 m		7738112647	171,00
FC-CR80	Raccordo Ø80/125 mm; con sportelli di ispezione; PP/Met. bianco - L. 250 mm		7738112666	116,00
FC-CO80	Manicotto scorrevole Ø80/125 mm; PP/Met. bianco - L. 300 mm		7738112729	105,00
FC-CER80-87	Curva Ø80/125 mm; con ispezione; PP/Met. bianco - 87°		7738112665	171,00
FC-CE80-87	Curva Ø80/125 mm; PP/Met. bianco - 87°		7738112648	82,00

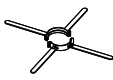
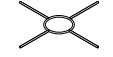
Accessori per C(14)3x - Ø80/125-110 mm, in PP flessibile in camino, con ritorno condensa in caldaia

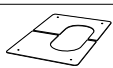
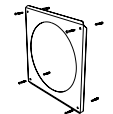
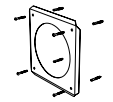
Accessori C(14)3x, Ø 80/125 mm in PP/Met. bianco a DN110 mm, in PP flessibile grigio

Sigla	Descrizione		Codice	Prezzo € IVA escl.
FC-CE80-45	Curva Ø80/125; PP/Met. bianco - 45°		7738112593	74,00
FC-CE80-30	Curva Ø80/125; PP/Met. bianco - 30°		7738112664	74,00
FC-CE80-15	Curva Ø80/125; PP/Met. bianco - 15°		7738112594	74,00
FC-Set-F110	Kit tubo flessibile DN110; PP grigio - L. 15 m. Manicotti di giunzione flex/rig (1x), Distanziatore interno (3x), Centraggio (1x), Guarnizioni tubo flex (2x)		7738112693	815,00
FC-Set-F110	Kit tubo flessibile DN110; PP grigio - L. 25 m. Manicotti di giunzione flex/rig (1x), Distanziatore interno (3x), Centraggio (1x), Guarnizioni tubo flex (2x)		7738112694	1.610,00
FC-FR110	Raccordo fumi a T c/ispezione DN110; PP rigido, per tubo flessibile grigio - L. 318 mm		7738112696	270,00
FC-FO110	Manicotto di giunzione condotti flessibile/flessibile DN110 mm; PP rigido opaco - L. 174 mm		7738112695	250,00
FC-FO110	Manicotto di giunzione condotti rigido/flessibile DN110 mm; PP rigido opaco - L. 118 mm		7738113133	355,00
FC-O110	Copertura camino 400x400xH252 mm; DN110 mm; PP rigido opaco, c/terminale anti UV, PP nero DN110 mm L. 0,5 m		7738112721	169,00
FC-O110	Copertura camino 400x400xH200 mm; DN110 mm; PP rigido opaco, c/terminale anti UV, INOX nero DN110 mm L. 0,5 m. Anche per PP DN110 mm flessibile		7738112722	295,00
FC-O110	Distanziali DN110; per tubazione PP rigido & flessibile (3x)		7738112728	36,00
FC-O110	Centraggio per condotto verticale flessibile DN110		7738112739	72,00
FC-O110	Accessorio di montaggio per condotto PP flessibile DN110		7738112724	250,00
FC-O80	Lamiera di copertura con asola regolabile DN125 (composto da 2 lamiera presagomate); Met. bianco - Abbinabile anche ai kit C13 e C33 da Ø 80/125 mm		7738112725	35,00
FC-O80	Rosone per parete DN129 - 202x177 mm; Met. bianco; con viti a tassello (4x)		7738112595	35,00
FC-O110	Rosone DN115; Met.bianco - 200x176 mm		7738113159	59,00
FC-OG	Lubrificante speciale per guarnizioni lato fumi. Tubetto da 50 ml		7738112534	18,00



Lunghezze massime ammesse [m] per sistema fumario di scarico collettivo tipo C(14)3x - Ø80/125-110 mm, in PP rigido opaco in camino, in pressione; con ritorno condensa centralizzato ⁽¹⁾

Modello caldaia a condensazione a parete per applicazioni in scarico collettivo $Q_{n,max}$ entro i 30 kW	Articolo	Raccordo fumi in caldaia Ø [mm]	C(14)3x 80/125-110 rig. in camino $L \leq L_{Gruppo}$ [m]
Serie a parete	Modelli a parete		Gruppo di riferimento
GB192-25 i H	7736701238	80/125 a 80/80	3
GB192-15 i W H V2	7736701234	80/125 a 80/80	2
GB192-25 i W H	7736701235	80/125 a 80/80	3
GB192-25 iT150S H	7738100687	80/125	4
GB192-25 iT210SO	7738100689	80/125	4
GB192-25 iT150S W H	7738100686	80/125	4
GB192-25 iT210S WO	7738100688	80/125	4
GB172i-24 K H	7736901613	80/125	3
GB172i-24 W K H	7736901603	80/125	3
GB172i-24 KD H	7736901604	80/125	4
GB172i-24 W KD H	7736901605	80/125	4
GB172i-14 H	7736901166	80/125	1
GB172i-14 W H	7736901167	80/125	1
GB172i-24 H	7736901168	80/125 </td <td>3</td>	3
GB172i-24 W H	7736901169	80/125	3
GB172HM-24 K	7736901612	80/125	3
GB172HM-28 K	7736901599	80/125	4
GB172i-24 T50	7716701559	80/125	4
GB172i-24 T100S	7738101017	80/125	4
GB172i-24 T210SR	7738101016	80/125	4
GB122-24 K H	7736901285	80/125	3
GB122-24 KD H	7736901287	80/125	4
GB122-24 T H	7736901533	80/125	3

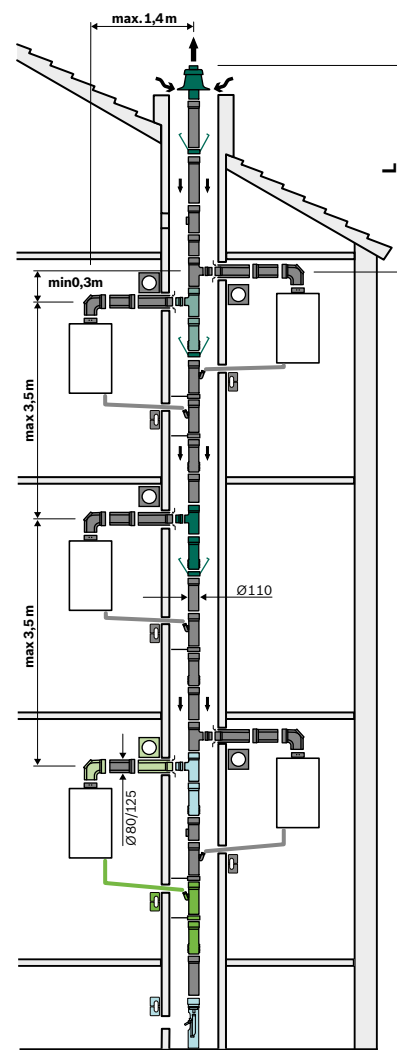

4

Gruppi generatori di calore a parete con $Q_{n,max}$ entro i 30 kW, per sistema fumario di scarico collettivo tipo C(14)3x - Ø80/125-110 mm, in PP rigido opaco in camino, in pressione; con ritorno condensa centralizzato ⁽¹⁾

Caldaie a condensazione a parete collegate 80/125 a DN110 rigido [n°]	Dimensioni camino per intubamento sistema C(14)3x [mm]/[Ø mm]	Lunghezze massime alla caldaia più alta L per Gruppo 1 [m]	Lunghezze massime alla caldaia più alta L per Gruppo 2 [m]	Lunghezze massime alla caldaia più alta L per Gruppo 3 [m]	Lunghezze massime alla caldaia più alta L per Gruppo 4 [m]
2 apparecchi	140 x 200 / 185	10	10	10	10
3 apparecchi	140 x 200 / 185	10	10	10	10
4 apparecchi	140 x 200 / 185	10	6	10	2
5 apparecchi	140 x 200 / 185	10	-	-	-
2 apparecchi	200 x 200 / 225	10	10	10	10
3 apparecchi	200 x 200 / 225	10	10	10	10
4 apparecchi	200 x 200 / 225	10	10	10	2
5 apparecchi	200 x 200 / 225	10	3	-	-

⁽¹⁾ **C(14)3x**: Sistema di aspirazione/scarico fumi collettivo in PP rigido, per più apparecchi a gas similari omologati per questa configurazione e rappresentati in specifici Gruppi di appartenenza. Ritorno condensa generale dal condotto collettivo verticale, indirizzato al sifone integrato nella prima caldaia collegata alla base del condotto stesso; oppure centralizzato alla base della canna collettiva. **Il sistema è possibile solo per generatori di calore a gas con potenza massima fino a 30 kW** e con valvola clapet fumi, secondo EN 15502. Fare riferimento alle sezioni del camino riportate espressamente sui manuali tecnici degli apparecchi.

- La distanza orizzontale massima ammessa **L1** per il solo condotto concentrico orizzontale aria/fumi da caldaia a canna fumaria, allo stato attuale è **≤ 1,4 m**.
- Le altezze minima e massima ammesse **H** tra un collegamento e l'altro degli apparecchi a gas al condotto collettivo verticale di scarico rigido intubato in canna fumaria, sono comprese nell'intervallo **da 0,0 m a 3,5 m**.

La tabella è valida unicamente con accessori di fumisteria Buderus. Le lunghezze massime raggiungibili con l'intubamento prevedono l'aumento della potenza minima $P_{n,min}$ [kW]; attenendosi a quanto riportato sui manuali tecnici di riferimento.

Accessori per C(14)3x - Ø80/125-110 mm, in PP rigido in camino, con ritorno condensa centralizzato

Kit base ed accessori in configurazione C(14)3x - Ø80/125-110 mm, in PP rigido opaco in camino, in pressione; con ritorno condensa centralizzato ⁽¹⁾

Sigla	Descrizione		Codice	Prezzo € IVA escl.
FC-Set80	Kit base in locale per C(14)3x; Ø80/125 mm; PP/Met. bianco orizzontale fino al camino. Composto da: Tubo per passaggio a parete Ø80/125 mm L. 0,5 m; Curva 90° Ø80/125 mm c/ ispezione; Rosone a parete DN130-200x260 mm; Lubrificante; Etichette CE adesive. Per GB192i è necessario adattatore specifico		7738112581	375,00
FC-Set110-C(14)3x	Kit base in camino per C(14)3x; DN110 mm; PP rigido opaco. Composto da: Copertura camino PPDN110 mm 400x400xH264 mm; Terminale nero PP DN110 mm L. 0,5 m; Curva di supporto 87° Ø80 mm c/reggia; Aumento Ø80 mm a DN110 mm; Raccordo a T DN110 mm c/adattatore Ø80 mm L. 366 mm; Tubo d'estensione DN110 mm L. 426 mm; Distanziatore DN110 mm (12x mezzelune); Lubrificante; Etichette CE adesive		7738113339	780,00
FC-Set110-C(14)3x	Kit estensione in camino tipo C(14)3x; DN110 mm; PP rigido opaco; 1 per 3 caldaie. Composto da: Raccordo a T DN 110 mm c/adattatore Ø80 mm L. 366 mm; Prolunga DN110 mm L. 426 mm		7738113179	195,00
FC-O110	Kit chiusura condensa con raccordo a collettore multiplo intubato DN110 mm C(14)3x; PP rigido; 1 per caldaia. Composto da: Raccogli condensa DN110 L. 316 mm da caldaia; Tubo espansione DN110 mm L. 426; Tubo corrugato scarico condensati Ø25 mm L. 2,5 m c/tappo; Lamiera di copertura (in 2 pezzi) 240x260 mm; Staffa di fissaggio		7738113345	147,00
FC-Set C(14)3x	Kit estensione finale ritorno condensa in camino tipo C(14)3x; DN110 mm; PP rigido opaco. Composto da: Raccordo a T Ø80 mm c/adattatore Ø80 mm L. 366 mm; Prolunga DN110 mm L. 426 mm; Lamiera di copertura 240x260mm (in due pezzi); Prolunga DN110 mm L. 1.066 mm; Sifone condensati Ø33 mm L. 247 mm; tubo corrugato per scarico condensati 21 mm L. 1,5 m; Distanziatori DN110 (2 semilune)		7738113343	192,00
FC-O125	Kit chiusura condensa universale DN110-125-160-200 mm C(14)3x; PP rigido. Composto da: Tappo DN131 mm; Lamiera di copertura DN130 mm (in 2 pezzi) 240x260 mm		7738113193	63,00
FC-O80	Kit chiusura condensa Ø80/125 mm per raccordo a collettore multiplo intubato Ø80 mm C(14)3x; PP rigido. Composto da: Tubo Ø80/125 mm di raccordo a T L. 500 mm; Tappo Ø80 mm; Tappo DN131 mm; Lamiera di copertura DN130 mm (in 2 pezzi) 240x260 mm; intubato		7738113344	135,00
FC-O80	Adattatore per curva di sostegno Ø80 mm, per C(14)3x; PP		7738113181	52,00
FC-CA80	Adattatore partenza verticale Ø80/125 mm; PP bianco, con prese di analisi combustione		7738112714	79,00
FC-CA80	Adattatore partenza verticale Ø80/125 mm; PP bianco; con prese di analisi combustione. Solo per GB192i		7736701429	98,00
FC-CA80	Adattatore eccentrico Ø80/125 mm, compensazione a Ø80 mm; PP/Met. bianco; con prese di analisi combustione. Non compatibile per GB192i		7738112716	104,00
FC-CA80-87	Adattatore partenza curva 87°; Ø80/125 mm; PP/Met. bianco; con prese di analisi combustione. Non compatibile per GB192i		7738112717	79,00
Tubo scarico condensa	Tubo scarico condensa 2,5m Ø24mm per configurazioni C(14)3x con ritorno condensa centralizzato		7738113701	19,00

⁽¹⁾ Adattatore 7738112714 già integrato nei modelli GB172i da 30 e 35 kW.

Sistema C(14)3x con ritorno condensa generale dal condotto collettivo verticale DN110 mm in PP rigido, indirizzato alla base del condotto stesso, in apposito accessorio centralizzato, art. 7738113343.

Accessori C(14)3x - Ø 80/125 mm in PP/Met. bianco a DN110 mm in PP rigido













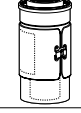

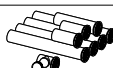
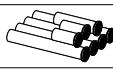

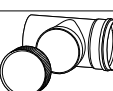
Sigla	Descrizione		Codice	Prezzo € IVA escl.
FC-C80-500	Prolunga Ø80/125 mm; PP/Met. bianco - L. 0,5 m		7738112645	68,00
FC-C80-1000	Prolunga Ø80/125 mm; PP/Met. bianco - L. 1,0 m		7738112646	97,00
FC-C80-2000	Prolunga Ø80/125 mm; PP/Met. bianco - L. 2,0 m		7738112647	171,00
FC-CER80-87	Curva Ø80/125 mm; con ispezione; PP/Met. bianco - 87°		7738112665	171,00
FC-CE80-87	Curva Ø80/125 mm; PP/Met. bianco - 87°		7738112648	82,00
FC-CE80-45	Curva Ø80/125; PP/Met. bianco - 45°		7738112593	74,00

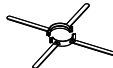

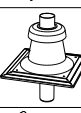
Accessori per C(14)3x - Ø80/125-110 mm, in PP rigido in camino, con ritorno condensa centralizzato

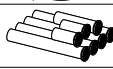
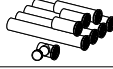
Listino 2023
Scarichi fumo

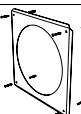
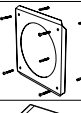
Accessori C(14)3x - Ø 80/125 mm in PP/Met. bianco a DN110 mm in PP rigido

Sigla	Descrizione		Codice	Prezzo € IVA escl.
FC-CE80-30	Curva Ø80/125; PP/Met. bianco - 30°		7738112664	74,00
FC-CE80-15	Curva Ø80/125; PP/Met. bianco - 15°		7738112594	74,00
FC-CR80	Raccordo Ø80/125 mm; con sportelli di ispezione; PP/Met. bianco - L. 250 mm		7738112666	116,00
FC-CO80	Manicotto scorrevole Ø80/125 mm; PP/Met. bianco - L. 300 mm		7738112729	105,00
FC-Set-SR110	Kit prolunghe per condotto fumi DN110; PP rigido opaco - L. 10 m (4 pz da 2 m, 1 pz da 1 m, 2 pz da 0,5 m + raccordo a T con ispezione da 0,215 m)		7738112686	520,00
FC-Set-S110	Kit prolunghe per condotto fumi DN110; PP rigido opaco - L. 10 m (4 pz da 2 m, 1 pz da 1 m, 2 pz da 0,5 m)		7738112685	465,00
FC-S110-500	Prolunga fumi/aria DN110; PP rigido opaco - L. 0,5 m		7738112679	46,00
FC-S110-1000	Prolunga fumi/aria DN110; PP rigido opaco - L. 1,0 m		7738112680	54,00
FC-S110-2000	Prolunga fumi/aria DN110; PP rigido opaco - L. 2,0 m		7738112681	103,00
FC-SR110	Raccordo fumi a T c/ispezione DN110; PP rigido opaco - L. 311		7738112684	65,00
FC-SE110-30	Curva fumi/aria DN110; PP rigido opaco - 30°		7738112682	40,00
FC-SE110-15	Curva fumi/aria DN110; PP rigido opaco - 15°		7738112683	39,00
FC-O110	Distanziali DN110; per tubazione PP rigido & flessibile (3x)		7738112728	36,00
FC-O110	Copertura camino 400x400xH200 mm; DN110 mm; PP rigido opaco, c/terminale anti UV, INOX nero DN110 mm L. 0,5 m. Anche per PP DN110 mm flessibile		7738112722	295,00
FC-O110	Copertura camino 400x400xH252 mm; DN110 mm; PP rigido opaco, c/terminale anti UV, PP nero DN110 mm L. 0,5 m		7738112721	169,00
Uten.intub DN110 rig	Utensile per intubamento PP rig DN110 mm; INOX		87090830	18,00
FC-Set-S110	Kit prolunghe per condotto fumi DN110; PP rigido opaco - L. 10 m (4 pz da 2 m, 1 pz da 1 m, 2 pz da 0,5 m)		7738112685	465,00
FC-Set-SR110	Kit prolunghe per condotto fumi DN110; PP rigido opaco - L. 10 m (4 pz da 2 m, 1 pz da 1 m, 2 pz da 0,5 m + raccordo a T con ispezione da 0,215 m)		7738112686	520,00
FC-O80	Lamiera di copertura con asola regolabile DN125 (composto da 2 lamiere presagomate); Met. bianco - Abbinabile anche ai kit C13 e C33 da Ø 80/125 mm		7738112725	35,00
FC-O80	Rosone per parete DN129 - 202x177 mm; Met. bianco; con viti a tassello (4x)		7738112595	35,00
FC-O110	Rosone DN115; Met.bianco - 200x176 mm		7738113159	59,00
FC-OG	Lubrificante speciale per guarnizioni lato fumi. Tubetto da 50 ml		7738112534	18,00

Sistema fumario di scarico collettivo tipo C(14)3x - Ø80/125-125 rigido, condensa centralizzata

Lunghezze massime ammesse [m] per sistema fumario di scarico collettivo tipo C(14)3x - Ø80/125-125 mm, in PP rigido opaco in camino, in pressione; con ritorno condensa centralizzato ⁽¹⁾

Modello caldaia murale a condensazione a parete per applicazioni in scarico collettivo $Q_{n,max}$ entro i 30 kW	Articolo	Raccordo fumi in caldaia Ø [mm]	C(14)3x 80/125-125 rig. in camino $L \leq L_{Gruppo}$ [m]
Serie a parete	Modelli a parete		Gruppo di riferimento
GB192-25 i H	7736701238	80/125 a 80/80	3
GB192-15 i W H V2	7736701234	80/125 a 80/80	2
GB192-25 i W H	7736701235	80/125 a 80/80	3
GB192-25 iT150S H	7738100687	80/125	4
GB192-25 iT210SO	7738100689	80/125	4
GB192-25 iT150S W H	7738100686	80/125	4
GB192-25 iT210S WO	7738100688	80/125	4
GB172i-24 K H	7736901613	80/125	3
GB172i-24 W K H	7736901603	80/125	3
GB172i-24 KD H	7736901604	80/125	4
GB172i-24 W KD H	7736901605	80/125	4
GB172i-14 H	7736901166	80/125	1
GB172i-14 W H	7736901167	80/125	1
GB172i-24 H	7736901168	80/125	3
GB172i-24 W H	7736901169	80/125	3
GB172HM-24 K	7736901612	80/125	3
GB172HM-28 K	7736901599	80/125	4
GB172i-24 T50	7716701559	80/125	4
GB172i-24 T100S	7738101017	80/125	4
GB172i-24 T210SR	7738101016	80/125	4
GB122-24 K H	7736901285	80/125	3
GB122-24 KD H	7736901287	80/125	4
GB122-24 T H	7736901533	80/125	3

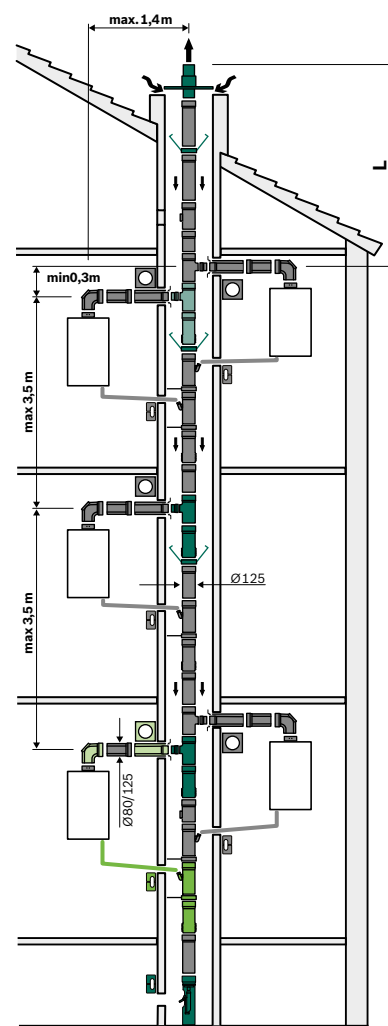

Gruppi generatori di calore a parete con $Q_{n,max}$ entro i 30 kW, per sistema fumario di scarico collettivo tipo C(14)3x - Ø80/125-125 mm, in PP rigido opaco in camino, in pressione; con ritorno condensa centralizzato ⁽¹⁾

Caldaie a condensazione a parete collegate 80/125 a DN125 rigido [n°]	Dimensioni camino per intubamento sistema C(14)3x [mm]/Ø mm	Lunghezze massime alla caldaia più alta L per Gruppo 1 [m]	Lunghezze massime alla caldaia più alta L per Gruppo 2 [m]	Lunghezze massime alla caldaia più alta L per Gruppo 3 [m]	Lunghezze massime alla caldaia più alta L per Gruppo 4 [m]
3 apparecchi	200x200 / 225	10	10	10	10
4 apparecchi	200x200 / 225	10	10	10	10
5 apparecchi	200x200 / 225	10	6	10	2
6 apparecchi	200x200 / 225	10	-	-	-
8 apparecchi	200x200 / 225	10	-	-	-
7 apparecchi	200x200 / 225	10	-	-	-
3 apparecchi	225x225 / 250	10	10	10	10
4 apparecchi	225x225 / 250	10	10	10	10
5 apparecchi	225x225 / 250	10	10	10	2
6 apparecchi	225x225 / 250	10	3	-	-
7 apparecchi	225x225 / 250	10	3	-	-
8 apparecchi	225x225 / 250	10	3	-	-

⁽¹⁾ **C(14)3x**: Sistema di aspirazione/scarico fumi collettivo in PP rigido, per più apparecchi a gas similari omologati per questa configurazione e rappresentati in specifici Gruppi di appartenenza. Ritorno condensa generale dal condotto collettivo verticale, indirizzato al sifone integrato nella prima caldaia collegata alla base del condotto stesso; oppure centralizzato alla base della canna collettiva. **Il sistema è possibile solo per generatori di calore a gas con potenza massima fino a 30 kW** e con valvola clapet fumi, secondo EN 15502. Fare riferimento alle sezioni del camino riportate espressamente sui manuali tecnici degli apparecchi.

- La distanza orizzontale massima ammessa L_1 per il solo condotto concentrico orizzontale aria/fumi da caldaia a canna fumaria, allo stato attuale è $\leq 1,4$ m.
- Le altezze minima e massima ammesse H tra un collegamento e l'altro degli apparecchi a gas al condotto collettivo verticale di scarico rigido intubato in canna fumaria, sono comprese nell'intervallo **da 0,0 m a 3,5 m**.

La tabella è valida unicamente con accessori di fumisteria Buderus. Le lunghezze massime raggiungibili con l'intubamento prevedono l'aumento della potenza minima $P_{n,min}$ [kW]; attenendosi a quanto riportato sui manuali tecnici di riferimento.



Accessori per C(14)3x - Ø80/125-125 mm, in PP rigido in camino, con ritorno condensa centralizzato

Kit base ed accessori in configurazione C(14)3x - Ø80/125-125 mm, in PP rigido opaco in camino, in pressione; con ritorno condensa centralizzato ⁽¹⁾













Sigla	Descrizione		Codice	Prezzo € IVA escl.
FC-Set80	Kit base in locale per C(14)3x; Ø80/125 mm; PP/Met. bianco orizzontale fino al camino. Composto da: Tubo per passaggio a parete Ø80/125 mm L. 0,5 m; Curva 90° Ø80/125 mm c/ ispezione; Rosone a parete DN130-200x260 mm; Lubrificante; Etichette CE adesive. Per GB192i è necessario adattatore specifico		7738112581	375,00
FC-Set125	Kit base in camino per doppio collegamento caldaie C(14)3x; DN125 mm; PP rigido opaco. Composto da: Raccordo a T DN125 mm con attacco Ø80 mm L. 382 mm; Espansione DN125 mm L. 442 mm; Adattatore Ø80 mm (2 pz); Prolunga DN125 L. 1.066 mm; Terminale DN125 L. 0,5 m; Copricamino DN291 mm 450x500xH248 mm; Sifone condensati Ø33 mm L. 247 mm c/ tubo corrugato Ø25 L. 1,5 m; Distanziatori universali (12 pz); Lubrificante; Etichette CE adesive		7738113190	750,00
FC-Set125-C(14)3x	Kit estensione in camino tipo C(14)3x; DN125 mm; PP rigido opaco; 1 per 3 caldaie. Composto da: Raccordo a T DN 110 mm c/adattatore Ø80 mm L. 369 mm; Prolunga DN110 mm L. 429 mm		7738113180	270,00
FC-O125	Kit chiusura condensa con raccordo a collettore multiplo intubato DN125 mm C(14)3x; PP rigido; 1 per caldaia. Composto da: Raccogli condensa DN125 L. 319 mm da caldaia; Tubo espansione DN125 mm L. 429; Tubo corrugato scarico condensati Ø25 mm L. 2,5 m c/tappo; Lamiera di copertura (in 2 pezzi) 240x260 mm; Staffa di fissaggio DN125 mm		7738113346	171,00
FC-Set125-C(14)3x	Kit estensione in camino tipo C(14)3x; doppio collegamento caldaia; DN125 mm; PP rigido opaco. Composto da: Raccordo a T DN 125 mm con doppio adattatore Ø80 mm L. 369 mm; Prolunga DN110 mm L. 429 mm		7738113186	470,00
FC-O125	Kit chiusura condensa universale DN110-125-160-200 mm C(14)3x; PP rigido. Composto da: Tappo DN131 mm; Lamiera di copertura DN130 mm (in 2 pezzi) 240x260 mm		7738113193	63,00
FC-O80	Adattatore per curva di sostegno Ø80 mm, per C(14)3x; PP		7738113181	52,00
FC-CA80	Adattatore partenza verticale Ø80/125 mm; PP bianco, con prese di analisi combustione		7738112714	79,00
FC-CA80	Adattatore partenza verticale Ø80/125 mm; PP bianco; con prese di analisi combustione. Solo per GB192i		7736701429	98,00
FC-CA80-87	Adattatore partenza curva 87°; Ø80/125 mm; PP/Met. bianco; con prese di analisi combustione. Non compatibile per GB192i		7738112717	79,00
FC-CA80	Adattatore eccentrico Ø80/125 mm, compensazione a Ø80 mm; PP/Met. bianco; con prese di analisi combustione. Non compatibile per GB192i		7738112716	104,00
Tubo scarico condensa	Tubo scarico condensa 2,5m Ø24mm per configurazioni C(14)3x con ritorno condensa centralizzato		7738113701	19,00

⁽¹⁾ Adattatore 7738112714 già integrato nei modelli GB172i da 30 e 35 kW.

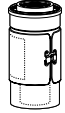
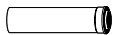
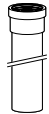
Sistema C(14)3x con ritorno condensa generale dal condotto collettivo verticale DN125 mm in PP rigido, indirizzato alla base del condotto stesso, in apposito accessorio centralizzato art. 7738113346.

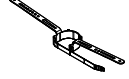
Accessori per C(14)3x - Ø80/125-125 mm, in PP rigido in camino, con ritorno condensa centralizzato

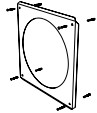
Accessori C(14)3x - Ø 80/125 mm in PP/Met. bianco a DN125 mm in PP rigido

Sigla	Descrizione		Codice	Prezzo € IVA escl.
FC-C80-500	Prolunga Ø80/125 mm; PP/Met. bianco - L. 0,5 m		7738112645	68,00
FC-C80-1000	Prolunga Ø80/125 mm; PP/Met. bianco - L. 1,0 m		7738112646	97,00
FC-C80-2000	Prolunga Ø80/125 mm; PP/Met. bianco - L. 2,0 m		7738112647	171,00
FC-CER80-87	Curva Ø80/125 mm; con ispezione; PP/Met. bianco - 87°		7738112665	171,00
FC-CE80-87	Curva Ø80/125 mm; PP/Met. bianco - 87°		7738112648	82,00
FC-CE80-45	Curva Ø80/125; PP/Met. bianco - 45°		7738112593	74,00
FC-CE80-30	Curva Ø80/125; PP/Met. bianco - 30°		7738112664	74,00
FC-CE80-15	Curva Ø80/125; PP/Met. bianco - 15°		7738112594	74,00
FC-CR80	Raccordo Ø80/125 mm; con sportelli di ispezione; PP/Met. bianco - L. 250 mm		7738112666	116,00
FC-CO80	Manicotto scorrevole Ø80/125 mm; PP/Met. bianco - L. 300 mm		7738112729	105,00
FC-S125-500	Prolunga DN125 mm; PP - L. 0,5 m		7738113111	44,00
FC-S125-1000	Prolunga DN125 mm; PP - L. 1,0 m		7738113112	56,00
FC-S125-2000	Prolunga DN125 mm; PP - L. 2,0 m		7738113113	98,00
FC-SR125	Raccordo fumi a T c/ispezione DN125 mm; PP rigido opaco - L. 255 mm		7738113114	98,00
FC-O125	Distanziale DN125 mm; PP rigido - L. 360 mm (3 pz)		7738113135	48,00
FC-O125	Copertura camino 400x400xH200 mm; DN125 mm; PP rigido opaco, c/terminale anti UV, nero DN125 mm L. 0,5 m.		7738113137	330,00
FC-O80	Lamiera di copertura con asola regolabile DN125 (composto da 2 lamiere presagomate); Met. bianco - Abbinabile anche ai kit C13 e C33 da Ø 80/125 mm		7738112725	35,00
FC-O80	Rosone per parete DN129 - 202x177 mm; Met. bianco; con viti a tassello (4x)		7738112595	35,00
FC-OG	Lubrificante speciale per guarnizioni lato fumi. Tubetto da 50 ml		7738112534	18,00



Lunghezze massime ammesse [m] per sistema fumario di scarico collettivo tipo C(14)3x - Ø80/125-160 mm, in PP rigido opaco in camino, in pressione; con ritorno condensa centralizzato ⁽¹⁾

Modello caldaia a condensazione a parete per applicazioni in scarico collettivo $Q_{n,max}$ entro i 30 kW	Articolo	Raccordo fumi in caldaia Ø [mm]	C(14)3x 80/125-160 rig. in camino $L \leq L_{Gruppo}$ [m]
Serie a parete	Modelli a parete		Gruppo di riferimento
GB192-25 i H	7736701238	80/125 a 80/80	3
GB192-15 i W H V2	7736701234	80/125 a 80/80	2
GB192-25 i W H	7736701235	80/125 a 80/80	3
GB192-25 iT150S H	7738100687	80/125	4
GB192-25 iT210SO	7738100689	80/125	4
GB192-25 iT150S W H	7738100686	80/125	4
GB192-25 iT210S WO	7738100688	80/125	4
GB172i-24 K H	7736901613	80/125	3
GB172i-24 W K H	7736901603	80/125	3
GB172i-24 KD H	7736901604	80/125	4
GB172i-24 W KD H	7736901605	80/125	4
GB172i-14 H	7736901166	80/125	1
GB172i-14 W H	7736901167	80/125	1
GB172i-24 H	7736901168	80/125	3
GB172i-24 W H	7736901169	80/125	3
GB172HM-24 K	7736901612	80/125	3
GB172HM-28 K	7736901599	80/125	4
GB172i-24 T50	7716701559	80/125	4
GB172i-24 T100S	7738101017	80/125	4
GB172i-24 T210SR	7738101016	80/125	4
GB122-24 K H	7736901285	80/125	3
GB122-24 KD H	7736901287	80/125	4
GB122-24 T H	7736901533	80/125	3

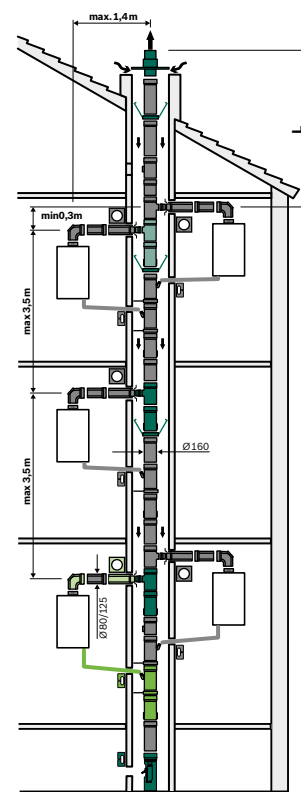

4

Gruppi generatori di calore a parete con $Q_{n,max}$ entro i 30 kW, per sistema fumario di scarico collettivo tipo C(14)3x - Ø80/125-160 mm, in PP rigido opaco in camino, in pressione; con ritorno condensa centralizzato ⁽¹⁾

Caldaie a condensazione a parete collegate 80/125 a DN1605 rigido [n°]	Dimensioni camino per intubamento sistema C(14)3x [mm]/[Ø mm]	Lunghezze massime alla caldaia più alta L per Gruppo 1 [m]	Lunghezze massime alla caldaia più alta L per Gruppo 2 [m]	Lunghezze massime alla caldaia più alta L per Gruppo 3 [m]	Lunghezze massime alla caldaia più alta L per Gruppo 4 [m]
3 apparecchi	225x225 / 250	10	10	10	10
4 apparecchi	225x225 / 250	10	10	10	10
5 apparecchi	225x225 / 250	10	6	10	2
6 apparecchi	225x225 / 250	10	-	-	-
8 apparecchi	225x225 / 250	10	-	-	-
7 apparecchi	225x225 / 250	10	-	-	-
10 apparecchi	225x225 / 250	10	-	-	-
9 apparecchi	225x225 / 250	10	-	-	-
3 apparecchi	250x250 / 285	10	10	10	10
4 apparecchi	250x250 / 285	10	10	10	10
5 apparecchi	250x250 / 285	10	10	10	2
6 apparecchi	250x250 / 285	10	3	-	-
7 apparecchi	250x250 / 285	10	3	-	-
8 apparecchi	250x250 / 285	10	3	-	-
9 apparecchi	250x250 / 285	10	3	-	-
10 apparecchi	250x250 / 285	10	3	-	-

⁽¹⁾ **C(14)3x**: Sistema di aspirazione/scarico fumi collettivo in PP rigido, per più apparecchi a gas similari omologati per questa configurazione e rappresentati in specifici Gruppi di appartenenza. Ritorno condensa generale dal condotto collettivo verticale, indirizzato al sifone integrato nella prima caldaia collegata alla base del condotto stesso; oppure centralizzato alla base della canna collettiva. **Il sistema è possibile solo per generatori di calore a gas con potenza massima fino a 30 kW** e con valvola clapet fumi, secondo EN 15502. Fare riferimento alle sezioni del camino riportate espressamente sui manuali tecnici degli apparecchi.

- La distanza orizzontale massima ammessa L_1 per il solo condotto concentrico orizzontale aria/fumi da caldaia a canna fumaria, allo stato attuale è $\leq 1,4$ m.

- Le altezze minima e massima ammesse H tra un collegamento e l'altro degli apparecchi a gas al condotto collettivo verticale di scarico rigido intubato in canna fumaria, sono comprese nell'intervallo da 0,0 m a 3,5 m.

La tabella è valida unicamente con accessori di fumisteria Buderus. Le lunghezze massime raggiungibili con l'intubamento prevedono l'aumento della potenza minima $P_{n,min}$ [kW]; attenendosi a quanto riportato sui manuali tecnici di riferimento.

Accessori per C(14)3x - Ø80/125-160 mm, in PP rigido in camino, con ritorno condensa centralizzato

Kit base ed accessori in configurazione C(14)3x - Ø80/125-160 mm, in PP rigido opaco in camino, in pressione; con ritorno condensa centralizzato ⁽¹⁾

Sigla	Descrizione		Codice	Prezzo € IVA escl.
FC-Set80	Kit base in locale per C(14)3x; Ø80/125 mm; PP/Met. bianco orizzontale fino al camino. Composto da: Tubo per passaggio a parete Ø80/125 mm L. 0,5 m; Curva 90° Ø80/125 mm c/ ispezione; Rosone a parete DN130-200x260 mm; Lubrificante; Etichette CE adesive. Per GB192i è necessario adattatore specifico		7738112581	375,00
FC-Set160-C(14)3x	Kit estensione in camino tipo C(14)3x; DN160 mm; PP rigido opaco; 1 per 3 caldaie. Composto da: Raccordo a T DN 160 mm c/adattatore Ø80 mm - L. 382 mm; Prolunga DN1600 mm L. 442 mm		7738113182	365,00
FC-Set160-C(14)3x	Kit estensione in camino tipo C(14)3x; doppio collegamento caldaia; DN160 mm; PP rigido opaco. Composto da: Raccordo a T DN 160 mm con doppio adattatore Ø80 mm - L. 362 mm; Prolunga DN160 mm L. 442 mm		7738113188	655,00
FC-Set160	Kit base in camino per doppio collegamento caldaie C(14)3x; DN160 mm; PP rigido opaco. Composto da: Raccordo a T DN160 mm con attacco Ø80 mm L. 382 mm; Espansione DN160 mm L. 442 mm; Adattatore Ø80 mm (2 pz); Prolunga DN160 L. 1.082 mm; Terminale DN160 L. 0,5 m; Copricamino DN291 mm 450x500xH248 mm; Sifone condensati Ø33 mm L. 247 mm c/ tubo corrugato Ø25 L. 1,5 m; Distanziatori universali (14 pz); Lamiera di copertura 240x260 mm (in 2 pezzi); Lubrificante; Etichette CE adesive		7738113194	930,00
FC-O80	Kit chiusura condensa Ø80/125 mm per raccordo a collettore multiplo intubato Ø80 mm C(14)3x; PP rigido. Composto da: Tubo Ø80/125 mm di raccordo a T L. 500 mm; Tappo Ø80 mm mm; Tappo DN131 mm; Lamiera di copertura DN130 mm (in 2 pezzi) 240x260 mm; intubato		7738113344	135,00
FC-O160	Kit chiusura condensa con raccordo a collettore multiplo intubato DN160 mm C(14)3x; PP rigido; 1 per caldaia. Composto da: Raccogli condensa DN160 L. 332 mm da caldaia; Tubo espansione DN160 mm L. 442; Tubo corrugato scarico condensati Ø25 mm L. 2,5 m c/tappo; Lamiera di copertura (in 2 pezzi) 240x260 mm; Staffa di fissaggio DN160 mm		7738113347	215,00
FC-O125	Kit chiusura condensa universale DN110-125-160-200 mm C(14)3x; PP rigido. Composto da: Tappo DN131 mm; Lamiera di copertura DN130 mm (in 2 pezzi) 240x260 mm		7738113193	63,00
FC-O80	Adattatore per curva di sostegno Ø80 mm, per C(14)3x; PP		7738113181	52,00
FC-CA80	Adattatore partenza verticale Ø80/125 mm; PP bianco, con prese di analisi combustione		7738112714	79,00
FC-CA80	Adattatore partenza verticale Ø80/125 mm; PP bianco; con prese di analisi combustione. Solo per GB192i		7736701429	98,00
FC-CA80-87	Adattatore partenza curva 87°; Ø80/125 mm; PP/Met. bianco; con prese di analisi combustione. Non compatibile per GB192i		7738112717	79,00
FC-CA80	Adattatore eccentrico Ø80/125 mm, compensazione a Ø80 mm; PP/Met. bianco; con prese di analisi combustione. Non compatibile per GB192i		7738112716	104,00
Tubo scarico condensa	Tubo scarico condensa 2,5m Ø24mm per configurazioni C(14)3x con ritorno condensa centralizzato		7738113701	19,00

⁽¹⁾ Adattatore 7738112714 già integrato nei modelli GB172i da 30 e 35 kW.

Sistema C(14)3x con ritorno condensa generale dal condotto collettivo verticale DN160 mm in PP rigido, indirizzato alla base del condotto stesso, in apposito accessorio centralizzato art. 7738113347

Accessori C(14)3x - Ø 80/125 mm in PP/Met. bianco a DN160 mm in PP rigido

Sigla	Descrizione		Codice	Prezzo € IVA escl.
FC-S160-500	Prolunga fumi/aria DN160 mm; PP rigido opaco - L. 0,5 m		7738113118	54,00
FC-S160-1000	Prolunga fumi/aria DN160 mm; PP rigido opaco - L. 1,0 m		7738113119	65,00
FC-S160-2000	Prolunga fumi/aria DN160 mm; PP rigido opaco - L. 2,0 m		7738113120	101,00
FC-SR160	Raccordo fumi a T c/ispezione DN160 mm; PP rigido opaco - L. 311 mm		7738113121	166,00



Accessori per C(14)3x - Ø80/125-160 mm, in PP rigido in camino, con ritorno condensa centralizzato

Listino 2023
Scarichi fumo

Accessori C(14)3x - Ø 80/125 mm in PP/Met. bianco a DN160 mm in PP rigido

Sigla	Descrizione		Codice	Prezzo € IVA escl.
FC-O125	Distanziale DN125 mm; PP rigido - L. 360 mm (3 pz)		7738113135	48,00
AZB 974	Curva fumi/aria DN160 mm; PP rigido opaco - 87° - con ispezione		7746900694	84,00
AZB 970	Curva fumi/aria DN160 mm; PP rigido opaco - 45°		7746900690	79,00
AZB 966	Curva fumi/aria DN160 mm; PP rigido opaco - 30°		7746900686	91,00
AZB 964	Curva fumi/aria DN160 mm; PP rigido opaco - 15°		7746900684	84,00
AZB 1053	Utensile per intubamento DN160 mm, INOX		7746901002	59,00
FC-C80-500	Prolunga Ø80/125 mm; PP/Met. bianco - L. 0,5 m		7738112645	68,00
FC-C80-1000	Prolunga Ø80/125 mm; PP/Met. bianco - L. 1,0 m		7738112646	97,00
FC-C80-2000	Prolunga Ø80/125 mm; PP/Met. bianco - L. 2,0 m		7738112647	171,00
FC-CR80	Raccordo Ø80/125 mm; con sportelli di ispezione; PP/Met. bianco - L. 250 mm		7738112666	116,00
FC-CO80	Manicotto scorrevole Ø80/125 mm; PP/Met. bianco - L. 300 mm		7738112729	105,00
FC-CER80-87	Curva Ø80/125 mm; con ispezione; PP/Met. bianco - 87°		7738112665	171,00
FC-CE80-87	Curva Ø80/125 mm; PP/Met. bianco - 87°		7738112648	82,00
FC-CE80-45	Curva Ø80/125; PP/Met. bianco - 45°		7738112593	74,00
FC-CE80-30	Curva Ø80/125; PP/Met. bianco - 30°		7738112664	74,00
FC-CE80-15	Curva Ø80/125; PP/Met. bianco - 15°		7738112594	74,00
FC-O80	Lamiera di copertura con asola regolabile DN125 (composto da 2 lamiere presagomate); Met. bianco - Abbinabile anche ai kit C13 e C33 da Ø 80/125 mm		7738112725	35,00
FC-O80	Rosone per parete DN129 - 202x177 mm; Met. bianco; con viti a tassello (4x)		7738112595	35,00
FC-OG	Lubrificante speciale per guarnizioni lato fumi. Tubetto da 50 ml		7738112534	18,00

Sistema fumario di scarico collettivo tipo C(14)3x - Ø80/125-200 rigido, condensa centralizzata

Lunghezze massime ammesse [m] per sistema fumario di scarico collettivo tipo C(14)3x - Ø80/125-200 mm, in PP rigido opaco in camino, in pressione; con ritorno condensa centralizzato ⁽¹⁾

Modello caldaia a condensazione a parete per applicazioni in scarico collettivo $Q_{n,max}$ entro i 30 kW	Articolo	Raccordo fumi in caldaia Ø [mm]	C(14)3x 80/125-200 rig. in camino $L \leq L_{Gruppo}$ [m]
Serie a parete	Modelli a parete		Gruppo di riferimento
GB192-25 i H	7736701238	80/125 a 80/80	3
GB192-15 i W H V2	7736701234	80/125 a 80/80	2
GB192-25 i W H	7736701235	80/125 a 80/80	3
GB192-25 iT150S H	7738100687	80/125	4
GB192-25 iT210SO	7738100689	80/125	4
GB192-25 iT150S W H	7738100686	80/125	4
GB192-25 iT210S WO	7738100688	80/125	4
GB172i-24 K H	7736901613	80/125	3
GB172i-24 W K H	7736901603	80/125	3
GB172i-24 KD H	7736901604	80/125	4
GB172i-24 W KD H	7736901605	80/125	4
GB172i-14 H	7736901166	80/125	1
GB172i-14 W H	7736901167	80/125	1
GB172i-24 H	7736901168	80/125	3
GB172i-24 W H	7736901169	80/125	3
GB172HM-24 K	7736901612	80/125	3
GB172HM-28 K	7736901599	80/125	4
GB172i-24 T50	7716701559	80/125	4
GB172i-24 T100S	7738101017	80/125	4
GB172i-24 T210SR	7738101016	80/125	4
GB122-24 K H	7736901285	80/125	3
GB122-24 KD H	7736901287	80/125	4
GB122-24 T H	7736901533	80/125	3

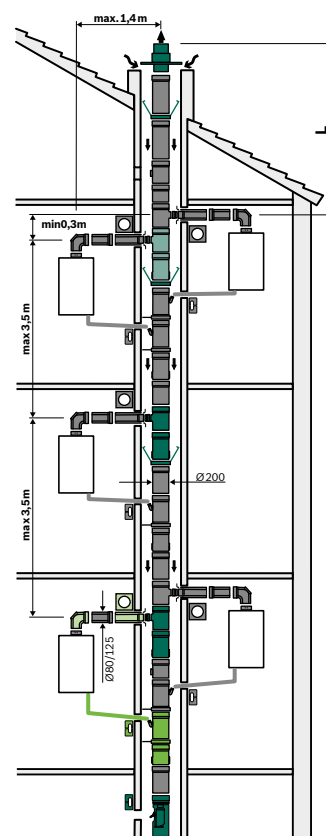

4

Gruppi generatori di calore a parete con $Q_{n,max}$ entro i 30 kW, per sistema fumario di scarico collettivo tipo C(14)3x - Ø80/125-200 mm, in PP rigido opaco in camino, in pressione; con ritorno condensa in caldaia o centralizzato ⁽¹⁾

Caldaie a condensazione a parete collegate 80/125 a DN200 rigido [n°]	Dimensioni camino per intubamento sistema C(14)3x [mm]/[Ø mm]	Lunghezze massime alla caldaia più alta L per Gruppo 1 [m]	Lunghezze massime alla caldaia più alta L per Gruppo 2 [m]	Lunghezze massime alla caldaia più alta L per Gruppo 3 [m]	Lunghezze massime alla caldaia più alta L per Gruppo 4 [m]
3 apparecchi	250x250 / 285	10	10	10	10
4 apparecchi	250x250 / 285	10	10	10	10
5 apparecchi	250x250 / 285	10	6	10	2
6 apparecchi	250x250 / 285	10	-	-	-
7 apparecchi	250x250 / 285	10	-	-	-
8 apparecchi	250x250 / 285	10	-	-	-
9 apparecchi	250x250 / 285	10	-	-	-
10 apparecchi	250x250 / 285	10	-	-	-
3 apparecchi	300x300 / 350	10	10	10	10
4 apparecchi	300x300 / 350	10	10	10	10
5 apparecchi	300x300 / 350	10	10	10	2
6 apparecchi	300x300 / 350	10	3	-	-
7 apparecchi	300x300 / 350	10	3	-	-
8 apparecchi	300x300 / 350	10	3	-	-
9 apparecchi	300x300 / 350	10	3	-	-
10 apparecchi	300x300 / 350	10	3	-	-

⁽¹⁾ **C(14)3x**: Sistema di aspirazione/scarico fumi collettivo in PP rigido, per più apparecchi a gas similari omologati per questa configurazione e rappresentati in specifici Gruppi di appartenenza. Ritorno condensa generale dal condotto collettivo verticale, indirizzato al sifone integrato nella prima caldaia collegata alla base del condotto stesso; oppure centralizzato alla base della canna collettiva. **Il sistema è possibile solo per generatori di calore a gas con potenza massima fino a 30 kW** e con valvola clapet fumi, secondo EN 15502. Fare riferimento alle sezioni del camino riportate espressamente sui manuali tecnici degli apparecchi.

- La distanza orizzontale massima ammessa **L1** per il solo condotto concentrico orizzontale aria/fumi da caldaia a canna fumaria, allo stato attuale è **≤ 1,4 m**.

- Le altezze minima e massima ammesse **H** tra un collegamento e l'altro degli apparecchi a gas al condotto collettivo verticale di scarico rigido intubato in canna fumaria, sono comprese nell'intervallo **da 0,0 m a 3,5 m**.

La tabella è valida unicamente con accessori di fumisteria Buderus. Le lunghezze massime raggiungibili con l'intubamento prevedono l'aumento della potenza minima $P_{n,min}$ [kW]; attenendosi a quanto riportato sui manuali tecnici di riferimento.



Accessori per C(14)3x - Ø80/125-200 mm, in PP rigido in camino, con ritorno condensa centralizzato

Listino 2023
Scarichi fumo

Kit base ed accessori in configurazione C(14)3x - Ø80/125-200 mm, in PP rigido opaco in camino, in pressione; con ritorno condensa centralizzato ⁽¹⁾

Sigla	Descrizione		Codice	Prezzo € IVA escl.
FC-Set80	Kit base in locale per C(14)3x; Ø80/125 mm; PP/Met. bianco orizzontale fino al camino. Composto da: Tubo per passaggio a parete Ø80/125 mm L. 0,5 m; Curva 90° Ø80/125 mm c/ ispezione; Rosone a parete DN130-200x260 mm; Lubrificante; Etichette CE adesive. Per GB192i è necessario adattatore specifico		7738112581	375,00
FC-Set200	Kit base in camino per doppio collegamento caldaie C(14)3x; DN200 mm; PP rigido opaco. Composto da: Raccordo a T DN200 mm con attacco Ø80 mm L. 400 mm; Espansione DN200 mm L. 460 mm; Adattatore Ø80 mm (2 pz); Prolunga DN160 L. 1.082 mm; Terminale DN200 L. 0,5 m; Copricamino DN376 mm 450x500xH246 mm; Sifone condensati Ø33 mm L. 247 mm c/ tubo corrugato Ø25 L. 1,5 m; Distanziatori universali (14 pz); Lamiera di copertura 240x260 mm (in 2 pezzi); Lubrificante; Etichette CE adesive		7738113196	675,00
FC-Set200-C(14)3x	Kit estensione in camino tipo C(14)3x; DN200 mm; PP rigido opaco; 1 per 3 caldaie. Composto da: Raccordo a T DN200 mm c/adattatore Ø80 mm L. 400 mm; Prolunga DN200 mm L. 460 mm		7738113183	410,00
FC-O200	Kit chiusura condensa con raccordo a collettore multiplo intubato DN200 mm C(14)3x; PP rigido; 1 per caldaia. Composto da: Raccogli condensa DN200 L. 350 mm da caldaia; Tubo espansione DN200 mm L. 460; Tubo corrugato scarico condensati Ø25 mm L. 2,5 m c/tappo; Lamiera di copertura (in 2 pezzi) 240x260 mm; Staffa di fissaggio DN200 mm		7738113348	260,00
FC-Set200-C(14)3x	Kit estensione in camino tipo C(14)3x; doppio collegamento caldaia; DN200 mm; PP rigido opaco. Composto da: Raccordo a T DN 200 mm con doppio adattatore Ø80 mm L. 400 mm		7738113189	800,00
FC-O80	Kit chiusura condensa Ø80/125 mm per raccordo a collettore multiplo intubato Ø80 mm C(14)3x; PP rigido. Composto da: Tubo Ø80/125 mm di raccordo a T L. 500 mm; Tappo Ø80 mm mm; Tappo DN131 mm; Lamiera di copertura DN130 mm (in 2 pezzi) 240x260 mm; intubato		7738113344	135,00
FC-O125	Kit chiusura condensa universale DN110-125-160-200 mm C(14)3x; PP rigido. Composto da: Tappo DN131 mm; Lamiera di copertura DN130 mm (in 2 pezzi) 240x260 mm		7738113193	63,00
FC-O80	Adattatore per curva di sostegno Ø80 mm, per C(14)3x; PP		7738113181	52,00
FC-CA80	Adattatore partenza verticale Ø80/125 mm; PP bianco, con prese di analisi combustione		7738112714	79,00
FC-CA80	Adattatore partenza verticale Ø80/125 mm; PP bianco; con prese di analisi combustione. Solo per GB192i		7736701429	98,00
FC-CA80-87	Adattatore partenza curva 87°; Ø80/125 mm; PP/Met. bianco; con prese di analisi combustione. Non compatibile per GB192i		7738112717	79,00
Tubo scarico condensa	Tubo scarico condensa 2,5m Ø24mm per configurazioni C(14)3x con ritorno condensa centralizzato		7738113701	19,00

⁽¹⁾ Adattatore 7738112714 già integrato nei modelli GB172i da 30 e 35 kW.







Sistema C(14)3x con ritorno condensa generale dal condotto collettivo verticale DN200 mm in PP rigido, indirizzato alla base del condotto stesso, in appositi accessori centralizzati (art. 7738113348 - art. 7738113196)

Accessori C(14)3x - Ø 80/125 mm in PP/Met. bianco a DN200 mm in PP rigido

Sigla	Descrizione		Codice	Prezzo € IVA escl.
FC-C80-500	Prolunga Ø80/125 mm; PP/Met. bianco - L. 0,5 m		7738112645	68,00
FC-C80-1000	Prolunga Ø80/125 mm; PP/Met. bianco - L. 1,0 m		7738112646	97,00
FC-C80-2000	Prolunga Ø80/125 mm; PP/Met. bianco - L. 2,0 m		7738112647	171,00
FC-CER80-87	Curva Ø80/125 mm; con ispezione; PP/Met. bianco - 87°		7738112665	171,00
FC-CE80-87	Curva Ø80/125 mm; PP/Met. bianco - 87°		7738112648	82,00

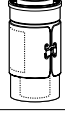
Accessori per C(14)3x - Ø80/125-200 mm, in PP rigido in camino, con ritorno condensa centralizzato

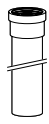
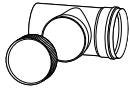
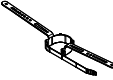
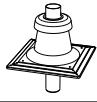
Accessori C(14)3x - Ø 80/125 mm in PP/Met. bianco a DN200 mm in PP rigido

Sigla	Descrizione		Codice	Prezzo € IVA escl.
FC-CE80-45	Curva Ø80/125; PP/Met. bianco - 45°		7738112593	74,00
FC-CE80-30	Curva Ø80/125; PP/Met. bianco - 30°		7738112664	74,00
FC-CE80-15	Curva Ø80/125; PP/Met. bianco - 15°		7738112594	74,00
FC-CR80	Raccordo Ø80/125 mm; con sportelli di ispezione; PP/Met. bianco - L. 250 mm		7738112666	116,00
FC-CO80	Manicotto scorrevole Ø80/125 mm; PP/Met. bianco - L. 300 mm		7738112729	105,00
FC-S200-500	Prolunga fumi/aria DN200 mm; PP rigido opaco - L. 0,5 m		7738113122	114,00
FC-S200-1000	Prolunga fumi/aria DN200 mm; PP rigido opaco - L. 1,0 m		7738113123	155,00
FC-S200-2000	Prolunga fumi/aria DN200 mm; PP rigido opaco - L. 2,0 m		7738113124	230,00
FC-SR200	Raccordo fumi a T c/ispezione DN200 mm; PP rigido opaco - L. 600 mm		7738113125	330,00
FC-O125	Distanziale DN125 mm; PP rigido - L. 360 mm (3 pz)		7738113135	48,00
FC-O200	Copertura camino 500x500xH200 mm; DN200 mm; PP rigido opaco, c/terminale anti UV, nero DN200 mm L. 0,5 m		7738113139	350,00
FC-OG	Lubrificante speciale per guarnizioni lato fumi. Tubetto da 50 ml		7738112534	18,00



Lunghezze massime ammesse [m] per sistema fumario misto tipo B53/B23p, con aspirazione aria dal locale di installazione e scarico fumi verticale in camino, in PP rigido opaco o bianco

Modello caldaia a condensazione per applicazioni mono-bifamiliari	Articolo	Raccordo fumi in caldaia Ø [mm]	B53/B23p misto DN100 aria dal locale - 60 fumi $L_{eq,max} \leq L_s + L_w$ [m]	B53/B23p misto DN125 aria dal locale - 80 fumi $L_{eq,max} \leq L_s + L_w$
Serie a parete ⁽¹⁾	Modelli a parete			
GB192-25 i H *	7736701238	80/125 a 80/80	17/ (30)	25
GB192-35 i H	7736701239	80/125 a 80/80	-	40
GB192-15 i H V2 *	7736701234	80/125 a 80/80	17/ (30)	25
GB192-25 i H H *	7736701235	80/125 a 80/80	17/ (30)	25
GB192-35 i H H	7736701236	80/125 a 80/80	-	40
GB192-30i T40 S W H *	7736701237	80/125 a 80/80	- / (17)	40
GB192-25 iT150S H	7738100687	80/125	18	50
GB192-25 iT210SO	7738100689	80/125	18	50
GB192-25 iT150S W H	7738100686	80/125	18	50
GB192-25 iT210S WO	7738100688	80/125	18	50
GB172i-24 K H	7736901613	80/125	20	25
GB172i-24 W K H	7736901603	80/125	20	25
GB172i-24 K D H	7736901604	80/125	13	50
GB172i-24 W K D H	7736901605	80/125	13	50
GB172i-30 K D H	7736901579	80/125	7	45
GB172i-30 W K D H	7736901580	80/125	7	45
GB172i-14 H	7736901166	80/125	30	25
GB172i-14 W H	7736901167	80/125	30	25
GB172i-24 H	7736901168	80/125	20	25
GB172i-24 W H	7736901169	80/125	20	25
GB172i-35 H	7736900279	80/125	7	45
GB172i-35 W H	7736900651	80/125	7	45
GB172HM-24 K	7736901612	80/125	20	25
GB172HM-28 K	7736901599	80/125	13	50
GB172i-24 T50	7716701559	80/125	18	50
GB172i-24 T100S	7738101017	80/125	18	50
GB172i-24 T210SR	7738101016	80/125	18	50
GB122-24 K H	7736901285	80/125	21	25
GB122-24 K D H	7736901287	80/125	18	50
GB122-24 T H	7736901533	80/125	21	25
Serie a basamento ⁽¹⁾	Modelli a basamento			
GB212-15/5 G20 MC110	7736602608	80/125	32	55
GB212-22/6 G20 MC110	7736602609	80/125	13	55
GB212-30/6 G20 MC110	7736602610	80/125	-	54
GB212-40/10 G20 MC110	7736602611	80/125	-	43
GB212-50/10 G20 MC110	7736602612	80/125	-	31
GB105 25	7731600175	80/125	-	34
GB105 32	7731600176	80/125	-	22
GB125-18 BE MC110	7736602560	80/125	7	27
GB125-22 BE MC110	7736602561	80/125	-	29
GB125-30 BE MC110	7736602562	80/125	-	17
GB125-49 BE MC110	7736602564	80/125	-	11

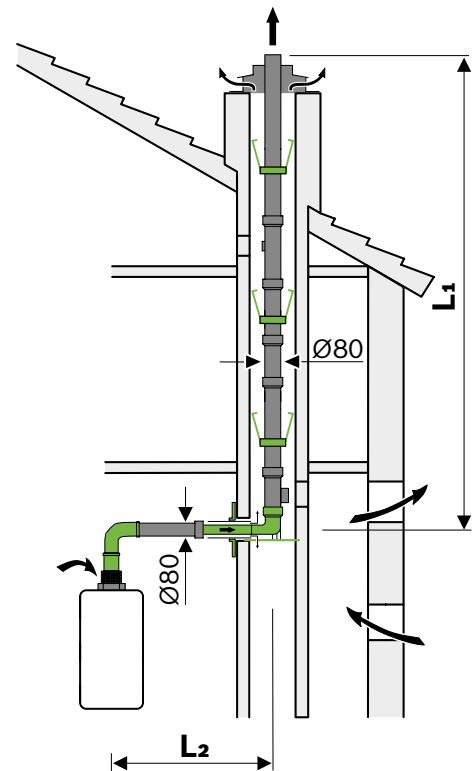
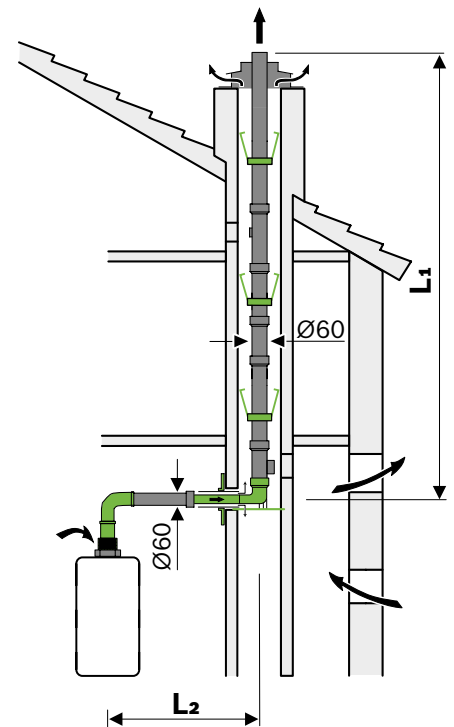

4

Le curve necessarie alla realizzazione del sistema di aspirazione/scarico, (ad es. la curva 87° sull'apparecchio e la curva di ingresso 87° con staffa di supporto nel cavedio), per le configurazioni tipo B53/B23p - C53x - C93x, sono già state considerate nelle lunghezze massime delle tubazioni del condotto di scarico fumi.

⁽¹⁾ La lunghezza equivalente orizzontale massima ammessa per il solo canale da fumo (sempre da Ø80 mm, L₂), da caldaia al camino, allo stato attuale è ≤ 5 m. A ogni curva aggiuntiva 87° corrisponde 1,5 m di lunghezza lineare equivalente sia per il condotto di scarico fumi sia per aspirazione aria; e a ogni curva di 45°-30°-15° corrisponde 0,5 m.

- * Logamax plus GB192i 15 & 25 & 30 kW solo con set di controllo velocità ventilatore per aumento prevalenza residua in sistemi Ø60/100 mm.

Kit base ed Accessori per sistema fumario misto B53/B23p, in PP rigido, con scarico verticale intubato a tetto

Kit base in configurazione B53/B23p misto - DN100 mm in aspirazione dal locale e Ø60 mm scarico fumi in camino, in PP rigido opaco

Sigla	Descrizione		Codice	Prezzo € IVA escl.
FC-Set60-B53	kit base B53/B23(p); Ø60 mm; PP rigido opaco (senza curva c/ispezione e copertura e terminale UV). Composto da: Griglia aria Ø80/125 mm; riduzione Ø80/60 mm; curva 87° Ø60 mm; prolunga passaggio a parete Ø60/100mm L. 0,5 m; curva 87° Ø60mm con reggia di sostegno per base camino; rosone parete interna DN125 mm; distanziali (6x). Per GB192i necessario adattatore specifico		7738113231	295,00
FC-Set60-B53	kit base B53/B23(p) per caldaie a basamento - Ø60 mm; PP rigido opaco. Composto da: Riduzione Ø80/60 mm; raccordo a T Ø60 mm c/ispezione; prolunga per passaggio a parete Ø60/100 mm L. 0,5 m; curva 87° Ø60 mm con reggia di sostegno per base camino; rosone per parete interna DN125 mm; distanziali (6x); copricamino nero e terminale nero anti UV. Per GB192i necessario adattatore specifico		7738112783	305,00
FC-CA80	Adattatore partenza verticale Ø80/125 mm; PP bianco, con prese di analisi combustione		7738112714	79,00
FC-CA80	Adattatore partenza verticale Ø80/125 mm; PP bianco; con prese di analisi combustione. Solo per GB192i		7736701429	98,00
FC-O80	Griglia aspirazione aria comburente; B53/B23(p); Ø80/125 mm; Met. bianco		7738112718	57,00

Accessori B53/B23p misto - DN100 mm in aspirazione dal locale e Ø60 mm scarico fumi in camino, in PP rigido opaco

Sigla	Descrizione		Codice	Prezzo € IVA escl.
FC-Set-S60	Kit prolunghe per condotto fumi Ø60 mm; PP rigido opaco - L. 10 m (4 pz da 2 m, 1 pz da 1 m, 2 pz da 0,5 m)		7738112522	245,00
FC-Set-SR60	Kit prolunghe per condotto fumi Ø60 mm; PP rigido opaco - L. 10 m (4 pz da 2 m, 1 pz da 1 m, 2 pz da 0,5 m + raccordo a T c/ispezione)		7738112523	265,00
FC-S60-500	Prolunga fumi Ø60 mm; PP rigido opaco - L. 0,5 m		7738112623	26,00
FC-S60-1000	Prolunga fumi Ø60 mm; PP rigido opaco - L. 1,0 m		7738112624	38,00
FC-S60-2000	Prolunga fumi Ø60 mm; PP rigido opaco - L. 2,0 m		7738112625	50,00
FC-SR60	Raccordo fumi a T Ø60 mm c/ispezione; PP rigido opaco - L. 615 mm		7738112630	44,00
FC-SE60-87	Curva fumi Ø60 mm; PP rigido opaco - 87°		7738112626	33,00
FC-SE60-45	Curva fumi Ø60 mm; PP rigido opaco - 45°		7738112627	26,00
FC-SE60-30	Curva fumi Ø60 mm; PP rigido opaco - 30°		7738112628	26,00
FC-SE60-15	Curva fumi Ø60 mm; PP rigido opaco - 15°		7738112629	26,00
FC-O60	Distanziatore interno per intubamento condotto flessibile e rigido da Ø60 mm; PP (3x)		7738112632	26,00
FC-CO80	Aumento concentrico da Ø60/100 mm a Ø80/125 mm; PP - L. 125 mm		7738112731	86,00



Accessori B53/B23p misto - DN100 mm in aspirazione dal locale e Ø60 mm scarico fumi in camino, in PP rigido opaco

Sigla	Descrizione		Codice	Prezzo € IVA escl.
FC-O60	Copertura camino Ø60 mm; 400x400x252 mm, Ø60 mm; PP rigido opaco, c/terminale L. 0,5 m, anti UV, nero		7738112635	152,00
FC-S60-500	Prolunga / terminale fumi Ø60 mm, PP rigido nero anti-UV - L. 0,5 m		7738113242	104,00
FC-O60	Lamiera di copertura con asola regolabile DN100 mm (composto da 2 lamiere presagomate); Met. bianco - Abbinabile anche ai kit C13x e C33x da Ø60/100 mm		7738112537	38,00
FC-OG	Lubrificante speciale per guarnizioni lato fumi. Tubetto da 50 ml		7738112534	18,00

Kit base in configurazione B53/B23p misto - DN125 mm in aspirazione dal locale e Ø80 mm scarico fumi, in PP rigido opaco o bianco











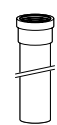
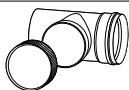

Sigla	Descrizione		Codice	Prezzo € IVA escl.
FC-Set80-B53	Kit base B53/B23(p) - Ø80 mm; PP rigido opaco (senza curva c/ispezione.e copertura e terminale UV). Composto da: Griglia aria comburente; curva 87° Ø80 mm; tubo Ø80 mm per passaggio parete; rosone per parete interna; curva 87° Ø80 mm con reggia di supporto base camino; distanziali (6x); etichette CE adesive, lubrificante. Per GB192i necessario adattatore specifico		7738113252	370,00
FC-Set80-B53	Kit base B53/B23(p) per caldaie a basamento; Ø80 mm; PP rigido opaco.. Composto da: Tubo Ø80 mm per passaggio parete; raccordo a T Ø80 mm c/ispezione, rosone per parete interna; curva 87° Ø80 mm con reggia di supporto base camino; copricamino con terminale nero L. 0,5 m; distanziali (6x); etichette CE adesive, lubrificante		7738112750	375,00
FC-CA80	Adattatore partenza verticale Ø80/125 mm; PP bianco, con prese di analisi combustione		7738112714	79,00
FC-CA80	Adattatore partenza verticale Ø80/125 mm; PP bianco; con prese di analisi combustione. Solo per GB192i		7738112714	98,00
FC-CA80	Adattatore eccentrico Ø80/125 mm, compensazione a Ø80 mm; PP/Met. bianco; con prese di analisi combustione. Non compatibile per GB192i		7738112716	104,00
FC-O80	Griglia aspirazione aria comburente; B53/B23(p); Ø80/125 mm; Met. bianco		7738112718	57,00
FC-SA80	Adattatore Ø80; PP rigido, c/presa analisi fumi. Per GB125 BE		7738112766	91,00

Accessori B53/B23p misto - DN125 mm in aspirazione dal locale e Ø80 mm scarico fumi in camino, in PP rigido opaco o bianco

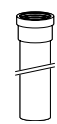
Sigla	Descrizione		Codice	Prezzo € IVA escl.
FC-Set-S80	Kit prolunghe per condotto fumi Ø80 mm; PP rigido opaco - L. 10 m (4 pz da 2 m, 1 pz da 1 m, 2 pz da 0,5 m)		7738112670	320,00
FC-Set-SR80	Kit prolunghe per condotto fumi Ø80 mm; PP rigido opaco - L. 10 m (4 pz da 2 m, 1 pz da 1 m, 2 pz da 0,5 m + raccordo a T c/ispezione)		7738112598	340,00
FC-S80-250	Prolunga/terminale fumi Ø80 mm, PP rigido nero anti-UV - L. 380 mm		7738112737	124,00

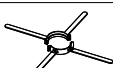
Kit base ed Accessori per sistema fumario misto B53/B23p, in PP rigido, con scarico verticale intubato a tetto

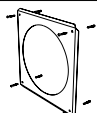
Accessori B53/B23p misto - DN125 mm in aspirazione dal locale e Ø80 mm scarico fumi in camino, in PP rigido opaco o bianco

Sigla	Descrizione		Codice	Prezzo € IVA escl.
FC-S80-500	Prolunga fumi Ø80 mm, PP rigido opaco - L. 0,5 m		7738112650	32,00
FC-S80-1000	Prolunga fumi/aria Ø80 mm; PP rigido opaco - L. 1,0 m		7738112651	49,00
FC-S80-2000	Prolunga fumi/aria Ø80 mm; PP rigido opaco - L. 2,0 m		7738112652	63,00
FC-SR80	Raccordo fumi a T Ø80 mm c/ispedizione; PP rig. opaco - L. 250 mm		7738112669	44,00
FC-SO80	Manicotto scorrevole Ø80 mm; PP rigido opaco - L. 300 mm		7738112730	62,00
FC-SE80-87	Curva fumi/aria Ø80 mm; PP rigido opaco - 87°		7738112654	32,00
FC-SE80-45	Curva fumi/aria Ø80 mm; PP rigido opaco - 45°		7738112653	32,00
FC-SE80-30	Curva fumi/aria Ø80 mm; PP rigido opaco - 30°		7738112668	32,00
FC-SE80-15	Curva fumi/aria Ø80 mm; PP rigido opaco - 15°		7738112667	32,00
FC-S80-500-W	Prolunga fumi/aria Ø80 mm; PP rigido bianco - L. 0,5 m		7738113236	38,00
FC-S80-1000-W	Prolunga fumi/aria Ø80 mm; PP rigido bianco - L. 1,0 m		7738113237	57,00
FC-S80-2000-W	Prolunga fumi/aria Ø80 mm; PP rigido bianco - L. 2,0 m		7738113238	68,00
FC-SE80-87-W	Curva fumi/aria Ø80 mm; PP rigido bianco - 87°		7738113239	38,00
FC-SE80-45-W	Curva fumi/aria Ø80 mm; PP rigido bianco - 45°		7738113240	38,00
FC-O60	Distanziatore interno per intubamento condotto flessibile e rigido da Ø80 mm; PP (3x)		7738112597	33,00
FC-O80	Copertura camino Ø80 mm, 400x400x252 mm; PP rigido opaco, c/terminale L. 0,5 m, anti UV, nero		7738112719	171,00
FC-CO80	Aumento concentrico da Ø60/100 mm a Ø80/125 mm; PP - L. 125 mm		7738112731	86,00
FC-O80	Rosone per parete DN129 - 202x177 mm; Met. bianco; con viti a tassello (4x)		7738112595	35,00
FC-OG	Lubrificante speciale per guarnizioni lato fumi. Tubetto da 50 ml		7738112534	18,00



Lunghezze massime ammesse [m] per sistema fumario misto tipo B53/B23p, con aspirazione aria dal locale di installazione e scarico fumi verticale in camino in PP flessibile grigio

Modello caldaia a condensazione per applicazioni mono-bifamiliari	Articolo	Raccordo fumi in caldaia Ø [mm]	B53/B23p misto DN100 aria dal locale - 60 fumi $L_{eq,max} \leq L_s + L_w$ [m]	B53/B23p misto DN125 aria dal locale - 80 fumi $L_{eq,max} \leq L_s + L_w$
Serie a parete ⁽¹⁾	Modelli a parete			
GB192-25 i H *	7736701238	80/125 a 80/80	-	25
GB192-35 i H	7736701239	80/125 a 80/80	-	31
GB192-15 i W H V2 *	7736701234	80/125 a 80/80	7 / (14)	25
GB192-25 i W H *	7736701235	80/125 a 80/80	7 / (13)	25
GB192-35 i W H	7736701236	80/125 a 80/80	-	31
GB192-30i T40 S W H *	7736701237	80/125 a 80/80	- / (7)	31
GB192-25 iT150S H	7738100687	80/125	7	50
GB192-25 iT210SO	7738100689	80/125	7	50
GB192-25 iT150S W H	7738100686	80/125	7	50
GB192-25 iT210S WO	7738100688	80/125	7	50
GB172i-24 K H	7736901613	80/125	-	25
GB172i-24 W K H	7736901603	80/125	-	25
GB172i-24 K D H	7736901604	80/125	-	33
GB172i-24 W K D H	7736901605	80/125	-	33
GB172i-30 K D H	7736901579	80/125	-	31
GB172i-30 W K D H	7736901580	80/125	-	31
GB172i-14 H	7736901166	80/125	15	25
GB172i-14 W H	7736901167	80/125	15	25
GB172i-24 H	7736901168	80/125	-	25
GB172i-24 W H	7736901169	80/125	-	25
GB172i-35 H	7736900279	80/125	-	31
GB172i-35 W H	7736900651	80/125	-	31
GB172HM-24 K	7736901612	80/125	-	25
GB172HM-28 K	7736901599	80/125	-	33
GB172i-24 T50	7716701559	80/125	9	50
GB172i-24 T100S	7738101017	80/125	9	50
GB172i-24 T210SR	7738101016	80/125	9	50
GB122-24 K H	7736901285	80/125	8	25
GB122-24 K D H	7736901287	80/125	9	50
GB122-24 T H	7736901533	80/125	8	25
Serie a basamento ⁽¹⁾	Modelli a basamento			
GB212-15/5 G20 MC110	7736602608	80/125	19	35
GB212-22/6 G20 MC110	7736602609	80/125	8	35
GB212-30/6 G20 MC110	7736602610	80/125	-	35
GB212-40/10 G20 MC110	7736602611	80/125	-	34
GB212-50/10 G20 MC110	7736602612	80/125	-	24
GB105 25	7731600175	80/125	-	28
GB105 32	7731600176	80/125	-	18
GB125-18 BE MC110	7736602560	80/125	-	32
GB125-22 BE MC110	7736602561	80/125	-	24
GB125-30 BE MC110	7736602562	80/125	-	14
GB125-49 BE MC110	7736602564	80/125	-	9

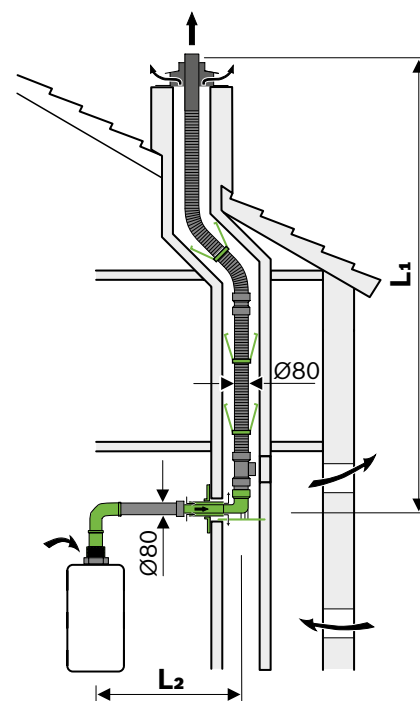
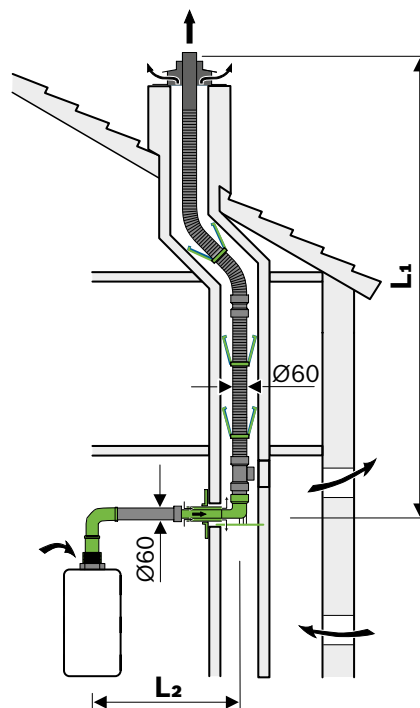

Le curve necessarie alla realizzazione del sistema di aspirazione/scarico, (ad es. la curva 87° sull'apparecchio e la curva di ingresso 87° con staffa di supporto nel cavedio), per le configurazioni tipo B53/B23p - C53x - C93x, sono già state considerate nelle lunghezze massime delle tubazioni del condotto di scarico fumi.

⁽¹⁾ La lunghezza equivalente orizzontale massima ammessa per il solo canale da fumo (sempre da Ø80 mm, L₂), da caldaia al camino, allo stato attuale è ≤ 5 m. A ogni curva aggiuntiva 87° corrisponde 1,5 m di lunghezza lineare equivalente sia per il condotto di scarico fumi sia per aspirazione aria; e a ogni curva di 45°-30°-15° corrisponde 0,5 m.

- * Logamax plus GB192i 15 & 25 & 30 kW solo con set di controllo velocità ventilatore per aumento prevalenza residua in sistemi Ø60/100 mm.

Kit base ed Accessori per sistema fumario misto B53/B23p, in PP flessibile nel solo tratto di scarico verticale intubato a tetto

Kit base in configurazione B53/B23p misto - DN100 mm in aspirazione dal locale e Ø60 mm scarico fumi in camino, in PP flessibile grigio

Sigla	Descrizione		Codice	Prezzo € IVA escl.
FC-Set60-B53	kit base B53/B23(p); Ø60 mm; PP rigido opaco (senza curva c/ispezione e copertura e terminale UV). Composto da: Griglia aria Ø80/125 mm; riduzione Ø80/60 mm; curva 87° Ø60 mm; prolunga passaggio a parete Ø60/100mm L. 0,5 m; curva 87° Ø60mm con reggia di sostegno per base camino; rosone parete interna DN125 mm; distanziali (6x). Per GB192i necessario adattatore specifico		7738113231	295,00
FC-Set60-B53	kit base B53/B23(p) per caldaie a basamento - Ø60 mm; PP rigido opaco. Composto da: Riduzione Ø80/60 mm; raccordo a T Ø60 mm c/ispezione; prolunga per passaggio a parete Ø60/100 mm L. 0,5 m; curva 87° Ø60 mm con reggia di sostegno per base camino; rosone per parete interna DN125 mm; distanziali (6x); copricamino nero e terminale nero anti UV. Per GB192i necessario adattatore specifico		7738112783	305,00
FC-CA80	Adattatore partenza verticale Ø80/125 mm; PP bianco, con prese di analisi combustione		7738112714	79,00
FC-CA80	Adattatore partenza verticale Ø80/125 mm; PP bianco; con prese di analisi combustione. Solo per GB192i		7736701429	98,00
FC-O80	Griglia aspirazione aria comburente; B53/B23(p); Ø80/125 mm; Met. bianco		7738112718	57,00

4

Accessori B53/B23p misto - DN100 mm in aspirazione dal locale e Ø60 mm scarico fumi in camino, in PP flessibile grigio

Sigla	Descrizione		Codice	Prezzo € IVA escl.
FC-Set-F60	Kit rotolo tubo flessibile Ø60 mm; PP grigio - L. 12,5 m. Composto da: Manicotti di giunzione flex/rig (2x), Distanziatore interno (3x), Centraggio (1x), Guarnizioni tubo flex (2x), Fascetta di fissaggio (3x), Etichetta CE adesiva		7738112524	460,00
FC-Set-F60	Kit tubo flessibile Ø60 mm; PP grigio - L. 5 m. Utilizzo anche per estensione condotto fumi. Composto da: Manicotto di giunzione flex/rig (1x) -Manicotti di giunzione flex/flex (2x) -Distanziatore interno (3x) -Centraggio (1x) -Guarnizioni tubo flex (2x) -Fascetta di fissaggio (3x) -Etichetta CE adesiva		7738112525	193,00
FC-FR60	Raccordo a T Ø60 mm, c/ispezione; PP rigido opaco; per condotto flessibile		7738112633	168,00
FC-FO60	Manicotto di giunzione condotti flessibile/flessibile Ø60 mm; PP rigido opaco - L. 90 mm		7738112634	124,00
FC-O60	Accessorio di montaggio per condotto flessibile Ø60 mm; PP grigio		7738112533	196,00
FC-S60-500	Prolunga / terminale fumi Ø60 mm, PP rigido nero anti-UV - L. 0,5 m		7738113242	104,00
FC-S60-500	Prolunga fumi Ø60 mm; PP rigido opaco - L. 0,5 m		7738112623	26,00
FC-S60-1000	Prolunga fumi Ø60 mm; PP rigido opaco - L. 1,0 m		7738112624	38,00
FC-S60-2000	Prolunga fumi Ø60 mm; PP rigido opaco - L. 2,0 m		7738112625	50,00
FC-SR60	Raccordo fumi a T Ø60 mm c/ispezione; PP rigido opaco - L. 615 mm		7738112630	44,00
FC-SE60-87	Curva fumi Ø60 mm; PP rigido opaco - 87°		7738112626	33,00



Accessori B53/B23p misto - DN100 mm in aspirazione dal locale e Ø60 mm scarico fumi in camino, in PP flessibile grigio

Sigla	Descrizione		Codice	Prezzo € IVA escl.
FC-SE60-45	Curva fumi Ø60 mm; PP rigido opaco - 45°		7738112627	26,00
FC-SE60-30	Curva fumi Ø60 mm; PP rigido opaco - 30°		7738112628	26,00
FC-SE60-15	Curva fumi Ø60 mm; PP rigido opaco - 15°		7738112629	26,00
FC-O60	Distanziatore interno per intubamento condotto flessibile e rigido da Ø60 mm; PP (3x)		7738112632	26,00
FC-CO80	Aumento concentrico da Ø60/100 mm a Ø80/125 mm; PP - L. 125 mm		7738112731	86,00
FC-O60	Copertura camino Ø60 mm; 400x400x252 mm, Ø60 mm; PP rigido opaco, c/terminale L. 0,5 m, anti UV, nero		7738112635	152,00
FC-O60	Lamiera di copertura con asola regolabile DN100 mm (composto da 2 lamiere presagomate); Met. bianco - Abbinabile anche ai kit C13x e C33x da Ø60/100 mm		7738112537	38,00
FC-OG	Lubrificante speciale per guarnizioni lato fumi. Tubetto da 50 ml		7738112534	18,00

4

Kit base in configurazione B53/B23p misto - DN125 mm in aspirazione dal locale e Ø80 mm scarico fumi, in PP flessibile grigio

Sigla	Descrizione		Codice	Prezzo € IVA escl.
FC-Set80-B53	Kit base B53/B23(p) - Ø80 mm; PP rigido opaco (senza curva c/ispezione,e copertura e terminale UV). Composto da: Griglia aria comburente; curva 87° Ø80 mm; tubo Ø80 mm per passaggio parete; rosone per parete interna; curva 87° Ø80 mm con reggia di supporto base camino; distanziali (6x); etichette CE adesive, lubrificante. Per GB192i necessario adattatore specifico		7738113252	370,00
FC-Set80-B53	Kit base B53/B23(p) per caldaie a basamento; Ø80 mm; PP rigido opaco.. Composto da: Tubo Ø80 mm per passaggio parete; raccordo a T Ø80 mm c/ispezione, rosone per parete interna; curva 87° Ø80 mm con reggia di supporto base camino; copricamino con terminale nero L. 0,5 m; distanziali (6x); etichette CE adesive, lubrificante		7738112750	375,00
FC-CA80	Adattatore partenza verticale Ø80/125 mm; PP bianco, con prese di analisi combustione		7738112714	79,00
FC-CA80	Adattatore partenza verticale Ø80/125 mm; PP bianco; con prese di analisi combustione. Solo per GB192i		7736701429	98,00
FC-CA80	Adattatore eccentrico Ø80/125 mm, compensazione a Ø80 mm; PP/Met. bianco; con prese di analisi combustione. Non compatibile per GB192i		7738112716	104,00
FC-O80	Griglia aspirazione aria comburente; B53/B23(p); Ø80/125 mm; Met. bianco		7738112718	57,00
FC-SA80	Adattatore Ø80; PP rigido, c/presa analisi fumi. Per GB125 BE		7738112766	91,00

Kit base ed Accessori per sistema fumario misto B53/B23p, in PP flessibile nel solo tratto di scarico verticale intubato a tetto

Accessori B53/B23p misto - DN125 mm in aspirazione dal locale e Ø80 mm scarico fumi in camino, in PP flessibile grigio





Sigla	Descrizione		Codice	Prezzo € IVA escl.
FC-Set-F80	Kit rotolo tubo flessibile Ø80 mm; PP grigio - L. 15 m. Composto da: Manicotto di giunzione flex/rig (1x), Distanziatori interni (3x), Centraggio (1x), Guarnizioni tubo flex (2x)		7738112689	740,00
FC-Set-F80	Kit rotolo tubo flessibile Ø80 mm; PP grigio - L. 25 m. Composto da: Manicotto di giunzione flex/rig (1x), Distanziatori interni (3x), Centraggio (1x), Guarnizioni tubo flex (2x)		7738112690	1.160,00
FC-FO80	Manicotto di giunzione condotti rigido/flessibile Ø80 mm; PP rigido opaco - L. 91 mm		7738113130	163,00
FC-FO80	Manicotto di giunzione condotti flessibile/flessibile Ø80 mm; PP rigido opaco - L. 112 mm		7738112691	137,00
FC-FR80	Raccordo a T Ø80 mm, c/ispezione; PP rigido opaco; per condotto flessibile		7738112692	260,00
FC-O80	Accessorio di montaggio per condotto flessibile Ø80 mm; PP grigio		7738112723	210,00
FC-O125	Distanziale DN125 mm; PP rigido - L. 360 mm (3 pz)		7738113135	48,00
FC-S80-250	Prolunga/terminale fumi Ø80 mm, PP rigido nero anti-UV - L. 380 mm		7738112737	124,00
FC-S80-500	Prolunga fumi Ø80 mm, PP rigido opaco - L. 0,5 m		7738112650	32,00
FC-S80-1000	Prolunga fumi/aria Ø80 mm; PP rigido opaco - L. 1,0 m		7738112651	49,00
FC-S80-2000	Prolunga fumi/aria Ø80 mm; PP rigido opaco - L. 2,0 m		7738112652	63,00
FC-SR80	Raccordo fumi a T Ø80 mm c/ispezione; PP rig. opaco - L. 250 mm		7738112669	44,00
FC-SO80	Manicotto scorrevole Ø80 mm; PP rigido opaco - L. 300 mm		7738112730	62,00
FC-SE80-87	Curva fumi/aria Ø80 mm; PP rigido opaco - 87°		7738112654	32,00
FC-SE80-45	Curva fumi/aria Ø80 mm; PP rigido opaco - 45°		7738112653	32,00
FC-SE80-30	Curva fumi/aria Ø80 mm; PP rigido opaco - 30°		7738112668	32,00
FC-SE80-15	Curva fumi/aria Ø80 mm; PP rigido opaco - 15°		7738112667	32,00
FC-S80-500-W	Prolunga fumi/aria Ø80 mm; PP rigido bianco - L. 0,5 m		7738113236	38,00
FC-S80-1000-W	Prolunga fumi/aria Ø80 mm; PP rigido bianco - L. 1,0 m		7738113237	57,00
FC-S80-2000-W	Prolunga fumi/aria Ø80 mm; PP rigido bianco - L. 2,0 m		7738113238	68,00
FC-SE80-87-W	Curva fumi/aria Ø80 mm; PP rigido bianco - 87°		7738113239	38,00

Kit base ed Accessori per sistema fumario misto B53/B23p, in PP flessibile nel solo tratto di scarico verticale intubato a tetto

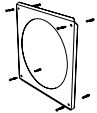

Listino 2023
Scarichi fumo

Accessori B53/B23p misto - DN125 mm in aspirazione dal locale e Ø80 mm scarico fumi in camino, in PP flessibile grigio

Sigla	Descrizione		Codice	Prezzo € IVA escl.
FC-SE80-45-W	Curva fumi/aria Ø80 mm; PP rigido bianco - 45°		7738113240	38,00
FC-O80	Copertura camino Ø80 mm, 400x400x252 mm; PP rigido opaco, c/terminale L. 0,5 m, anti UV, nero		7738112719	171,00
FC-CO80	Aumento concentrico da Ø60/100 mm a Ø80/125 mm; PP - L. 125 mm		7738112731	86,00
FC-O80	Rosone per parete DN129 - 202x177 mm; Met. bianco; con viti a tassello (4x)		7738112595	35,00
FC-OG	Lubrificante speciale per guarnizioni lato fumi. Tubetto da 50 ml		7738112534	18,00

4

Etichetta adesiva di Certificazione del sistema fumi da C13 a B53(P) ⁽¹⁾

Sigla	Descrizione		Codice	Prezzo € IVA escl.
FC-Sticker-CE	Etichette adesive di Certificazione del sistema fumi per kit base (20 pz)		8737708771	14,00

⁽¹⁾ Accessorio comune a tutte le configurazioni Residenziali, e normalmente presente nell'imballo dei kit base di scarico fumi.

Esempi di configurazioni sistemi fumari per centrali termiche secondo UNI CEN/TR 1749

4

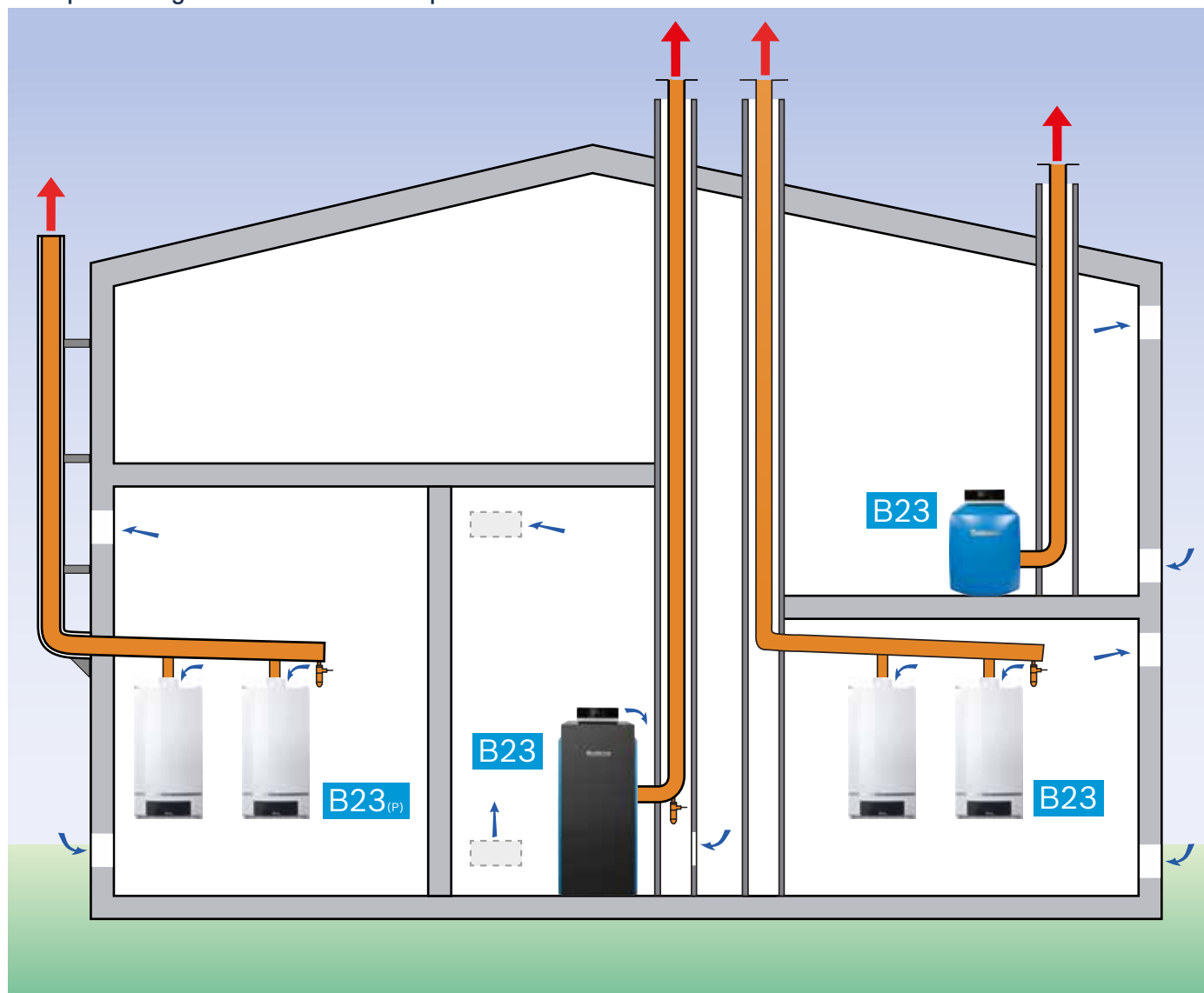

Tutti gli impianti tecnologici e in particolare i sistemi di evacuazione dei prodotti della combustione sono soggetti a progettazione asseverata da professionista, e installati solo da personale qualificato secondo le normative vigenti.

Tutti i sistemi evidenziati sono stati espressamente configurati e certificati con accessori Centrotherm.

Legenda:

B53/B23 (GA): Sistema misto con condotto di scarico fumi verticale singolo, in pressione negativa, dipendente dall'aria nel locale di installazione.

B53P/B23P (GN): Sistema misto con condotto di scarico fumi verticale singolo, in pressione positiva, dipendente dall'aria nel locale di installazione.

* **C13 (WH-WS):** Sistema fumario con scarico orizzontale a parete o attraverso tetto inclinato, indipendente dall'aria nel locale di installazione. Solo per caldaie a gas entro i 70 kW (v. UNI 11528 e s.m.i.).

* **C33 (DO/DO-S):** Sistema fumario con scarico verticale per passaggio attraverso tetto piano o inclinato, indipendente dall'aria nel locale di installazione.

* **C53 (GAL-K/GAF-K):** Sistema sdoppiato con scarico fumi all'esterno (a parete, in verticale a tetto in facciata o in camino/asola tecnica), e aspirazione aria attraverso parete esterna, non nello stesso campo di pressione.

* **C93 (GA-K):** Sistema fumario misto con partenza concentrica da caldaia a condotto di scarico fumi verticale singolo, indipendente dall'aria nel locale di installazione.

* **C63:** Sistema per configurazione apparecchio omologato per essere connesso con sistemi di aspirazione aria e scarico fumi approvati separatamente.

* Configurazioni non riportate nell'immagine esemplificativa.

Nelle tabelle esemplificative più avanti riportate, per le varie tipologie dei sistemi di aspirazione aria/evacuazione dei gas combustibili che sono stati omologati, si individuano le possibilità di installazione per il funzionamento dipendente o indipendente dall'aria dell'ambiente.

La curva o il raccordo a T sull'apparecchio e il gomito di supporto nel cavedio sono già compresi nell'indicazione della lunghezza del condotto consentita L e non devono essere più sottratti.



Tabella esemplificativa per lunghezze massime [m] per sistemi fumari da centrale termica

Tabella esemplificativa delle lunghezze massime ammesse [m] per caldaia singola a basamento da centrale termica. Esempi configurazione tipo C33 - C53 - B53/B23(P); con PP rigido ⁽¹⁾ ⁽²⁾

Tipologia caldaia singola a basamento	Modello caldaia	Raccordo fumi in caldaia DN [mm]	C33 in cammino 80/125 $L_{eq,max}$ [m]	C53 80/125-80/80 $L_{eq,max} \leq L_1 + L_2 + L_3$ [m]	*B53/B23(P) DN125 aria dal locale - 80 rig. fumi $L_{eq,max} \leq L_S + L_W$ [m]	*B53/B23(P) PP rig DN110 $L_{eq,max} \leq L_S + L_W$ [m]	*B53/B23(P) PP rig DN125 $L_{eq,max} \leq L_S + L_W$ [m]	*B53/B23(P) PP rig DN160 $L_{eq,max} \leq L_S + L_W$ [m]	*B53/B23(P) PP rig DN200 $L_{eq,max} \leq L_S + L_W$ [m]	*B53/B23(P) PP rig DN250 $L_{eq,max} \leq L_S + L_W$ [m]
Logano plus	Caldaia a basamento a gas									
Logano plus GB212	GB212-40/10 G20 MC110	80/125	18	36	43	-	-	-	-	-
Logano plus GB212	GB212-50/10 G20 MC110	80/125	13	23	31	50	-	-	-	-
Logano plus GB402	GB402 395	250	-	-	-	-	-	-	34	50
Logano plus GB402	GB402 470	250	-	-	-	-	-	-	21	50
Logano plus GB402	GB402 545	250	-	-	-	-	-	-	9	50
Logano plus GB402	GB402 620	250	-	-	-	-	-	-	6	50
Logano plus	Caldaia a basamento con bruciatore a gasolio integrato									
Logano plus GB125 BE	GB125-49 BE MC110 V4	80/125	9	7	9	42	-	-	-	-

Fare sempre riferimento ai manuali d'installazione degli apparecchi per indicazioni specifiche relative a:

- tutte le tipologie di scarico disponibili;

- le lunghezze massime ammesse $L_{eq,max}$ [m] = $[L_1 + L_2 + L_3]$ = [lunghezze verticali scarico fumi + lunghezze orizzontali scarico fumi + lunghezze orizzontali aspirazione aria];

- verificare in fase di progetto e prima del montaggio per intubamento del condotto di scarico fumi, che la canna fumaria/asola tecnica rispetti le misure consentite per il tipo di impiego;

- utilizzare esclusivamente accessori del Fabbricante. In caso di dubbio contattare sempre il nostro Personale tecnico.

Rivolgersi sempre ad un progettista abilitato per il corretto dimensionamento del sistema di aspirazione aria ed evacuazione dei prodotti della combustione secondo le normative vigenti.

⁽¹⁾ DN100 non più fornibile da Buderus; diametro da utilizzare per caldaie omologate C63, previo computo asseverato.

⁽²⁾ Gli accessori per sistemi fumari da centrale termica, sia concentrici sia sdoppiati, e per installazione da esterno, sono in PP (Polipropilene) di qualità, rigido o flessibile (quest'ultimo solo per i condotti interni verticali di scarico fumi da DN110 mm), secondo UNI EN 14471 e s.m.i.; posto all'interno di guaina in Acciaio INOX per aspirazione aria comburente secondo UNI EN 1856 e s.m.i..

A ogni curva aggiuntiva 90° corrispondono 2 m di lunghezza lineare equivalente sia per il condotto di scarico fumi sia per aspirazione aria; e a ogni curva di 45° - 30° - 15° corrisponde 1 m.

*B₃₃: nuova configurazione di tipo generale per i sistemi B_{23(P)} (GA/GN).

Schema esemplificativo per lunghezze massime [m] per sistemi fumari per GB162 V2 singola

Lunghezze massime ammesse [m] per sistemi fumari tipo *B53(P)/B23(P) - B33 - C53, in PPTl rigido e flessibile grigio, di caldaie singole Logamax plus GB162 V2

Legenda

- Camino a sezione circolare [mm] 160 mm per intubamento condotto di scarico fumi per Logamax plus GB162-50 V2 e GB162-70 V2
- Camino a sezione quadrata [mm] 140 mm per intubamento condotto di scarico fumi per Logamax plus GB162-100 V2

*[B53(P)/B23(P)]: Le immagini esemplificative a fianco riportate sono relative al sistema con aspirazione dal locale di installazione e scarico a parete o tetto. Il locale deve essere dotato di ventilazione debitamente dimensionata

Possono essere utilizzate le seguenti tipologie di accessori:

- accessori concentrici per il sistema di aspirazione aria/evacuazione gas combusti DN110/160 mm
- accessori del sistema di evacuazione gas combusti a tubo singolo DN110 mm

Il sistema di aspirazione aria/evacuazione gas combusti è parte integrante dell'omologazione CE. Per questo motivo è obbligatorio l'utilizzo di accessori per aspirazione aria/evacuazione gas combusti originali



Tabella esemplificativa delle lunghezze massime ammesse [m] per caldaia singola murale da centrale termica. Esempi configurazione tipo C33 - C53 - *B53/B23(P); con PP rigido

Tipologia caldaia singola murale	Modello caldaia	Raccordo fumi in caldaia DN [mm]	*B53/B23(P) PP rig DN110 $L_{eq,max} \leq L_S + L_W$ [m]	*B53/B23(P) PP flex DN110 $L_{eq,max} \leq L_S + L_W$ [m]	C33 PP/Met. bianco DN110/160 $L_{eq,max}$ [m]	C53 PP rig/flex DN110 $L_{eq,max} \leq (L_1 + L_{2cl} sub + L)$ [m]
Logamax plus	Caldaia murale a gas					
GB162 V2	GB162-50 V2	110/160	52	52	23	52 / 52
GB162 V2	GB162-70 V2	110/160	52	52	20	52 / 45
GB162 V2	GB162-85 V2	110/160	52	52	19	52 / 41
GB162 V2	GB162-100 V2	110/160	52	52	16	52 / 33

*[B53(P)/B23(P)]: I valori evidenziati per questa configurazione si riferiscono all'immagine su riportata.

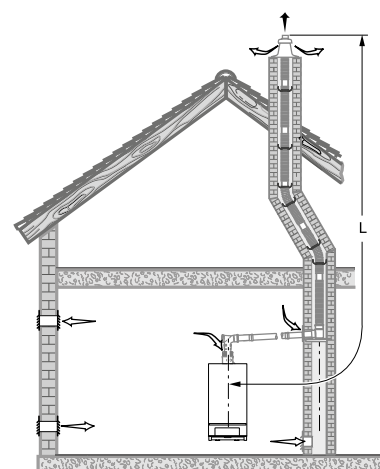
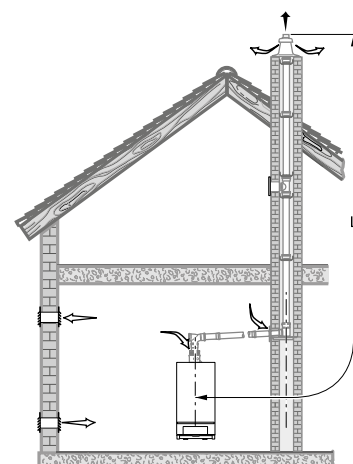

Sistemi fumari tipo C33 (DO) DN110/160 mm, in PP/Met. bianco, in camino; per GB162 V2

Listino 2023
Scarichi fumo

Kit DO (tipo C33) con DN110/160 mm in PP/Met. bianco, in camino a tetto. Per GB162 V2

Descrizione		Codice	Prezzo € IVA escl.
DO: Sistema DN110/160, verticale per passaggio a tetto; in PP/Met. bianco. Composto da: -Manicotto di raccordo senza innesto; -Tubo telescopico; -Rosone per tetto inclinato DN160 mm Met. bianco (in 2 semi-pz); -Collare di supporto; -Terminale di scarico a tetto DN110/160 mm in PP nero		7738113090	355,00

Accessori Kit DO (tipo C33) con DN110/160 mm in PP/Met. bianco, in camino a tetto. Per GB162 V2

Descrizione		Codice	Prezzo € IVA escl.
Prolunga DN110/160 mm. L. 0,5 m; PP/Met. bianco		7738113099	88,00
Prolunga DN110/160 mm. L. 1 m; PP/Met. bianco		7738113100	130,00
Prolunga DN110/160 mm. L. 2 m; PP/Met. bianco		7738113101	220,00
Tubo con apertura di ispezione DN110/160 mm.; PP/Met. bianco		7738113107	178,00
Curva 87° con apertura di ispezione, DN110/160 mm; PP/Met. bianco		7738113106	250,00
Curva DN110/160 mm in PP/Met. bianco - 87°		7738113105	103,00
Curva 45° DN110/160 mm; PP/Met. bianco (2 pz)		7738113104	95,00
Curva 30° DN110/160 mm; PP/Met. bianco		7738113103	95,00
Curva Ø110/160; PP/Met. bianco - 15°		7738113102	95,00
Conversa per tetto piano DN160, in Alu		7738113126	101,00
Faldale per tetto piano o inclinato 0°-15°; DN170 mm; PP		7738113127	124,00
Faldale per tetto inclinato 25°-45°; PP nero - 500x500 mm; con colletto e anello di tenuta DN166 mm		7738113129	168,00
Faldale per tetto inclinato 5°-25°; PP rosso - 500x500 mm; con conversa, colletto e anello di tenuta DN166 mm		7738113131	168,00
Faldale per tetto inclinato 25°-45°; PP rosso - 500x500 mm; con conversa, colletto e anello di tenuta DN166 mm		7738113132	168,00
Rosone per parete DN129 - 202x177 mm; Met. bianco; con viti a tassello (4x)		7738112595	35,00
Rosone INOX da parete, per cavedio - DN110/160 mm		7738113157	72,00
Pannello di copertura sottotetto C33x - DN110/160 mm; 425x280 mm		7738113160	72,00
Lubrificante speciale per guarnizioni lato fumi. Tubetto da 50 ml		7738112534	18,00





Sistemi fumari tipo GAF-K (tipo C53) con DN110/160 mm in PP/INOX, a tetto su facciata esterna.
Per GB162 V2

Kit GAF-K (tipo C53) con DN110/160 mm in PP/INOX, a tetto su facciata esterna. Per GB162 V2





Descrizione		Codice	Prezzo € IVA escl.
GAF-K: Sistema DN110/160 mm, con scarico a tetto tramite sistema esterno, in PP/INOX. Composto da: -Curva con apertura di ispezione concentrica 87/90° -Prolunga concentrica L. 0,5 m -Rosoni a muro -Passaggio a muro -Kit base camino con curva 87° e staffa di sostegno -Manicotto di raccordo con terminale di scarico in acciaio -Terminale di scarico in acciaio -Tubo di prolunga terminale scarico L. 0,25 m.		7738113095	1.220,00

Accessori base per posa in centrale termica, per Kit GAF-K (tipo C53), con DN110/160 mm in PP/Met. bianco. Per GB162 V2

4

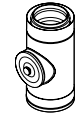
Descrizione		Codice	Prezzo € IVA escl.
Prolunga DN110/160 mm. L. 0,5 m; PP/Met. bianco		7738113099	88,00
Prolunga DN110/160 mm. L. 1 m; PP/Met. bianco		7738113100	130,00
Prolunga DN110/160 mm. L. 2 m; PP/Met. bianco		7738113101	220,00
Curva 30° DN110/160 mm; PP/Met. bianco		7738113103	95,00
Curva 45° DN110/160 mm; PP/Met. bianco (2 pz)		7738113104	95,00
Curva 87° con apertura di ispezione, DN110/160 mm; PP/Met. bianco		7738113106	250,00

Accessori per posa a tetto su facciata esterna, per Kit GAF-K (tipo C53), con DN110/160 mm in PP/INOX. Per GB162 V2

Descrizione		Codice	Prezzo € IVA escl.
Prolunga DN110/160 mm, L. 1 m, INOX		7738113141	190,00
Prolunga DN110/160 mm, L. 2 m, PP/INOX		7738113142	355,00
Tubo con ispezione DN110/160 mm, PP/INOX		7738113148	250,00
Curva 15° DN110/160 mm, PP/INOX		7738113143	130,00
Curva 30° DN110/160 mm, PP/INOX		7738113144	166,00
Curva 45° DN110/160 mm; PP/INOX		7738113145	169,00
Curva 87° DN110/160 mm; PP/INOX		7738113146	225,00



Sistemi fumari tipo GAF-K (tipo C53) con DN110/160 mm in PP/INOX, a tetto su facciata esterna. Per GB162 V2

Listino 2023
Scarichi fumo

Accessori per posa a tetto su facciata esterna, per Kit GAF-K (tipo C53), con DN110/160 mm in PP/INOX. Per GB162 V2



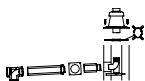

Descrizione		Codice	Prezzo € IVA escl.
Tubo per passaggio a tetto C33x/C53x - DN110/160 mm, con fascetta di fissaggio a parete, INOX. Lunghezza 1516 mm.		7738113156	385,00
Rosone INOX da parete, per cavedio - DN110/160 mm		7738113157	72,00
Staffa di fissaggio per condotto su parete esterna, DN160 mm; INOX - L. 40...65 mm		7738113149	89,00
Faldale per tetto inclinato 5°-25°; PP nero - 500x500 mm; con conversa, colletto e anello di tenuta DN166 mm		7738113128	168,00
Estensione per Staffa di fissaggio per condotto su parete esterna, DN160 mm; INOX - L. 65-165 mm		7738113150	89,00
Estensione per Staffa di fissaggio per condotto su parete esterna, DN160 mm; INOX - L. 178-284 mm		7738113151	89,00
Estensione per Staffa di fissaggio per condotto su parete esterna, DN160 mm; INOX - L. 294-394 mm		7738113152	89,00
Estensione per console esterna supporto curva DN160 mm; INOX - L. 54-187 mm		7738113153	225,00
Estensione per console esterna supporto curva DN160 mm; INOX - L. 180-271 mm		7738113154	240,00
Estensione per console esterna supporto curva DN160 mm; INOX - L. 271-362 mm		7738113155	240,00
Lubrificante speciale per guarnizioni lato fumi. Tubetto da 50 ml		7738112534	18,00
Conversa per tetto piano DN160, in Alu		7738113126	101,00
Faldale per tetto piano o inclinato 0°-15°; DN170 mm; PP		7738113127	124,00

Sistemi fumari tipo C93 (GA-K) DN110/160 mm, in PP/Met. bianco a DN110 mm in PP rigido, in camino; per GB162 V2



Kit GA-K (tipo C93), con DN110/160 mm in PP/Met. bianco a DN110 mm in PP, intubato a tetto. Per GB162 V2

Descrizione		Codice	Prezzo € IVA escl.
GA-K: Sistema con DN110/160 mm da caldaia a canna fumaria; scarico a tetto con condotto a parete singola DN110 mm, e aspirazione dalla canna fumaria; in PP/Met. bianco. Composto da: -Curva concentrica 90° con ispezione -Tubo concentrico -Rosone a muro -Passaggio a muro L. 0,5 m -Kit base camino con curva 87° e staffa di sostegno -Distanziale (6 pz) -Terminale di scarico DN110 PP nero anti UV		7738113075	790,00

Accessori base per posa in centrale termica, per Kit GA-K (tipo C93), con DN110/160 mm in PP/Met. bianco. Per GB162 V2

Descrizione		Codice	Prezzo € IVA escl.
Prolunga DN110/160 mm. L. 0,5 m; PP/Met. bianco		7738113099	88,00
Prolunga DN110/160 mm. L. 1 m; PP/Met. bianco		7738113100	130,00
Prolunga DN110/160 mm. L. 2 m; PP/Met. bianco		7738113101	220,00
Tubo con apertura di ispezione DN110/160 mm.; PP/Met. bianco		7738113107	178,00
Curva 45° DN110/160 mm; PP/Met. bianco (2 pz)		7738113104	95,00
Curva 30° DN110/160 mm; PP/Met. bianco		7738113103	95,00
Curva 87° con apertura di ispezione, DN110/160 mm; PP/Met. bianco		7738113106	250,00

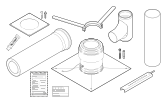
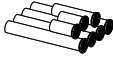
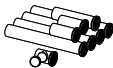
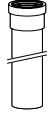
Accessori per intubamento in canna fumaria/asola tecnica, per Kit GA-K (tipo C93), con DN110 mm in PP rigido. Per GB162 V2













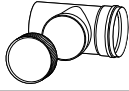

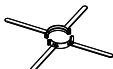
Descrizione		Codice	Prezzo € IVA escl.
Kit per intubamento DN110 mm, PP rigido opaco. Composto da: -Rosone DN160 mm INOX bianco; - Passaggio parete DN110 INOX; -Kit supporto camino DN110 PPtI con curva 90° e reggia di sostegno; -Distanziale DN110 PPtI; -Copricamino DN110 PP nero anti UV		7738113211	420,00
Kit prolunghe per condotto fumi DN110; PP rigido opaco - L. 10 m (4 pz da 2 m, 1 pz da 1 m, 2 pz da 0,5 m)		7738112685	465,00
Kit prolunghe per condotto fumi DN110; PP rigido opaco - L. 10 m (4 pz da 2 m, 1 pz da 1 m, 2 pz da 0,5 m + raccordo a T con ispezione da 0,215 m)		7738112686	520,00
Prolunga fumi/aria DN110; PP rigido opaco - L. 0,5 m		7738112679	46,00
Prolunga fumi/aria DN110; PP rigido opaco - L. 1,0 m		7738112680	54,00
Prolunga fumi/aria DN110; PP rigido opaco - L. 2,0 m		7738112681	103,00
Curva 87° DN110 mm; PPtI		7738113108	33,00
Curva 45° DN110 mm; PP		7738113109	55,00

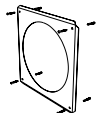
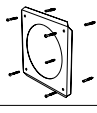

Sistemi fumari tipo C93 (GA-K) DN110/160 mm, in PP/Met. bianco a DN110 mm in PP rigido, in camino; per GB162 V2

Listino 2023
Scarichi fumo

Accessori per intubamento in canna fumaria/asola tecnica, per Kit GA-K (tipo C93), con DN110 mm in PP rigido. Per GB162 V2

Descrizione		Codice	Prezzo € IVA escl.
Curva fumi/aria DN110; PP rigido opaco - 30°		7738112682	40,00
Curva fumi/aria DN110; PP rigido opaco - 15°		7738112683	39,00
Raccordo fumi a T c/ispezione DN110; PP rigido opaco - L. 311		7738112684	65,00
Copertura camino 400x400xH252 mm; DN110 mm; PP rigido opaco, c/terminale anti UV, PP nero DN110 mm L. 0,5 m		7738112721	169,00
Distanziali DN110; per tubazione PP rigido & flessibile (3x)		7738112728	36,00
Utensile per intubamento PP rig DN110 mm; INOX		87090830	18,00
Rosone per parete DN129 - 202x177 mm; Met. bianco; con viti a tassello (4x)		7738112595	35,00
Rosone INOX da parete, per cavedio - DN110/160 mm		7738113157	72,00
Lamiera di copertura con asola regolabile DN125 (composto da 2 lamiere presagomate); Met. bianco - Abbinabile anche ai kit C13 e C33 da Ø 80/125 mm		7738112725	35,00
Riduzione monoparete da DN110 mm a Ø80 mm; PP rigido opaco - L. 145 mm		7738112735	86,00
Aumento monoparete eccentrico da Ø80 mm a DN110 mm; PP rigido opaco - L. 156 mm		7738112772	143,00
Aumento concentrico/eccentrico da Ø80/125 mm a DN110/160 mm; PP rigido opaco - L. 156 mm		7738112732	166,00
Aumento monoparete da Ø80 mm a DN110 mm; PP rigido opaco - L. 145 mm		7738112734	103,00
Aumento DN110 a DN125, PPTI		7738113162	77,00
Aumento da DN110 a DN160; PPTI rigido		7738113163	164,00
Lubrificante speciale per guarnizioni lato fumi. Tubetto da 50 ml		7738112534	18,00

Sistemi fumari misti tipo B53 (GA), DN110 mm, in PP; in pressione negativa; per GB162 V2

Kit GA (tipo B53) misto - DN160 mm aspirazione aria dal locale di installazione e DN110 mm scarico fumi verticale, PP rigido. Per GB162 V2

Descrizione		Codice	Prezzo € IVA escl.
GA: Sistema in condotto singolo DN110 mm in PP ed aspirazione aria comburente in centrale termica (tipo B53). Composto da: -Griglia aerazione DN160 mm Met. bianco -Distanziali DN110 mm PP (6 pz.) -Prolunga DN110 mm PP L. 0,25 m -Curva 90° DN110 mm largo raggio con apertura di ispezione -Prolunga DN110 mm L. 0,5 m -Rosone DN160 mm INOX bianco -Griglia di retrovetilazione camino INOX bianco -Passaggio a muro DN160 mm L. 0,5 m -Kit supporto camino con curva 87° DN110 mm PP con reggia di sostegno -Copricamino DN110 mm in PP nero anti UV.		7738113084	545,00

Accessori per Kit GA (tipo B53), per intubamento in camino; in PP rigido DN110 mm. Per GB162 V2

Descrizione		Codice	Prezzo € IVA escl.
Kit prolunghe per condotto fumi DN110; PP rigido opaco - L. 10 m (4 pz da 2 m, 1 pz da 1 m, 2 pz da 0,5 m)		7738112685	465,00
Kit prolunghe per condotto fumi DN110; PP rigido opaco - L. 10 m (4 pz da 2 m, 1 pz da 1 m, 2 pz da 0,5 m + raccordo a T con ispezione da 0,215 m)		7738112686	520,00
Prolunga fumi/aria DN110; PP rigido opaco - L. 0,5 m		7738112679	46,00
Prolunga fumi/aria DN110; PP rigido opaco - L. 1,0 m		7738112680	54,00
Prolunga fumi/aria DN110; PP rigido opaco - L. 2,0 m		7738112681	103,00
Curva 87° DN110 mm; PPTI		7738113108	33,00
Curva 45° DN110 mm; PP		7738113109	55,00
Curva fumi/aria DN110; PP rigido opaco - 30°		7738112682	40,00
Curva fumi/aria DN110; PP rigido opaco - 15°		7738112683	39,00
Raccordo fumi a T c/ispezione DN110; PP rigido opaco - L. 311		7738112684	65,00
Distanziali DN110; per tubazione PP rigido & flessibile (3x)		7738112728	36,00
Copertura camino 400x400xH252 mm; DN110 mm; PP rigido opaco, c/terminale anti UV, PP nero DN110 mm L. 0,5 m		7738112721	169,00
Fascia circolare DN125-136 mm x 62 mm, per fissaggio terminale a tetto; INOX		7738112736	93,00
Utensile per intubamento PP rig DN110 mm; INOX		87090830	18,00
Aumento DN110 a DN125, PPTI		7738113162	77,00
Rosone per parete DN129 - 202x177 mm; Met. bianco; con viti a tassello (4x)		7738112595	35,00
Lamiera di copertura con asola regolabile DN125 (composto da 2 lamiere presagomate); Met. bianco - Abbinabile anche ai kit C13 e C33 da Ø 80/125 mm		7738112725	35,00
Lubrificante speciale per guarnizioni lato fumi. Tubetto da 50 ml		7738112534	18,00



Sistemi fumari misti tipo B23P (GN), DN110 mm, in PP;
in pressione positiva; per GB162 V2

Listino 2023
Scarichi fumo

Kit GN (tipo B23P) misto - DN160 mm aspirazione aria dal locale di installazione e DN110 mm scarico fumi verticale, PP rigido. Per GB162 V2

Descrizione	Codice	Prezzo € IVA escl.
GN: Kit base B23(p), DN110 mm; PP rigido opaco. Composto da: Chiusino di partenza a T DN110 mm; Prolunga DN110 L. 0,5 m (2 pz); Rosone da parete DN115 - 200x200mm; Griglia aspirazione aria DN110/160 mm; Lubrificante; Etichette CE adesive	7738113087	305,00



Accessori per Kit GN (tipo B53P), per intubamento in camino; in PP rigido DN110 mm. Per GB162 V2

Descrizione	Codice	Prezzo € IVA escl.
Kit prolunghe per condotto fumi DN110; PP rigido opaco - L. 10 m (4 pz da 2 m, 1 pz da 1 m, 2 pz da 0,5 m)	7738112685	465,00
Kit prolunghe per condotto fumi DN110; PP rigido opaco - L. 10 m (4 pz da 2 m, 1 pz da 1 m, 2 pz da 0,5 m + raccordo a T con ispezione da 0,215 m)	7738112686	520,00
Prolunga fumi/aria DN110; PP rigido opaco - L. 0,5 m	7738112679	46,00
Prolunga fumi/aria DN110; PP rigido opaco - L. 1,0 m	7738112680	54,00
Prolunga fumi/aria DN110; PP rigido opaco - L. 2,0 m	7738112681	103,00
Curva 87° DN110 mm; PPTI	7738113108	33,00
Curva 45° DN110 mm; PP	7738113109	55,00
Curva fumi/aria DN110; PP rigido opaco - 30°	7738112682	40,00
Curva fumi/aria DN110; PP rigido opaco - 15°	7738112683	39,00
Raccordo fumi a T c/ispezione DN110; PP rigido opaco - L. 311	7738112684	65,00
Distanziali DN110; per tubazione PP rigido & flessibile (3x)	7738112728	36,00
Copertura camino 400x400xH252 mm; DN110 mm; PP rigido opaco, c/terminale anti UV, PP nero DN110 mm L. 0,5 m	7738112721	169,00
Fascia circolare DN125-136 mm x 62 mm, per fissaggio terminale a tetto; INOX	7738112736	93,00
Utensile per intubamento PP rig DN110 mm; INOX	87090830	18,00
Aumento DN110 a DN125, PPTI	7738113162	77,00
Rosone per parete DN129 - 202x177 mm; Met. bianco; con viti a tassello (4x)	7738112595	35,00
Lamiera di copertura con asola regolabile DN125 (composto da 2 lamiere presagomate); Met. bianco - Abbinabile anche ai kit C13 e C33 da Ø 80/125 mm	7738112725	35,00
Lubrificante speciale per guarnizioni lato fumi. Tubetto da 50 ml	7738112534	18,00

Combinazioni per sistemi fumari in cascata di GB 162 V2 in cascata

Nota:

I nuovi kit collettori fumi orizzontali possono essere utilizzati per i sistemi in cascata, in pressione positiva e negativa, per caldaie GB 162 V2 nonché per le caldaie fino a 50 kW di potenza. Utilizzare sempre e solo caldaie della stessa potenza e tipo; e seguire sempre le prescrizioni progettuali e legislative vigenti. Riduzione della distanza al centro delle caldaie da 1,0 ma 0,52 m; questo permette di non effettuare tagli delle tubazioni necessarie per caldaie con una larghezza di 520 mm.

La differenza tra questi sistemi sono i kit di collegamento tra le varie caldaie **C - D - E**:

- per caldaie fino a 50 kW (interfaccia sistema fumi da Ø80/125mm) sia in pressione negativa sia in pressione positiva è necessario abbinare il **kit C (art. 7 738 113 206)**;
- per caldaie GB 162 V2 in cascata con collettore fumi in pressione negativa è necessario il **kit D (art. 7 738 113 207)**;
- per caldaie GB 162 V2 in cascata con collettore fumi in pressione positiva è necessario il **kit E (art. 7 738 113 208)**, il quale include la valvola clapet antiriflusso fumi e il sensore di sicurezza fumi

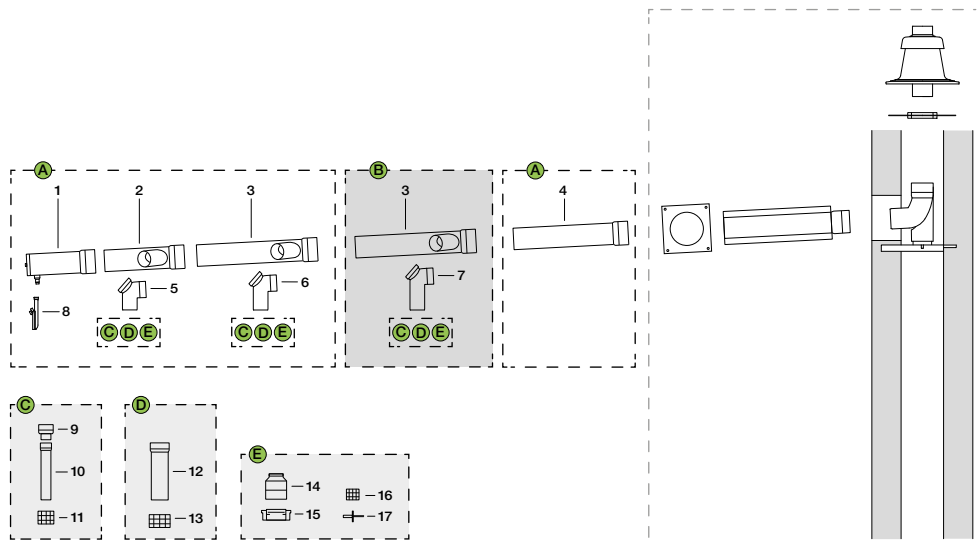

Combinazioni per sistemi fumari in cascata di GB 162 V2 e di caldaie fino a 50 kW

A = Kit base scarico fumi per cascata di 2 caldaie murali, in PP	B = Kit ampliamento scarico fumi per cascata di 1 caldaia murale, in PP	C = Accessori scarico fumi per cascata caldaie murali, in PP	D = Kit di raccordo alla caldaia con DN110/160 senza valvola di sovrappressione, tipo B53/B23	E = Kit di raccordo alla caldaia con DN110/160 con valvola di sovrappressione, tipo B53/B23p	F = kit di montaggio base per intubamento
Aria dall'ambiente di installazione, tipo B53/B23(p)	Per una caldaia aggiuntiva, in abbinamento al kit base	Collegamento ad apparecchi fino a 50 kW con connessione Ø80/125	Collegamento a GB162 V2	Collegamento a GB162 V2	Fare riferimento alle sezioni specifiche, secondo i DN
Composto da un Collettore scarico fumi orizzontale secondo i DN:	Composto da:		Kit composto da (7 738 113 207):	Kit composto da (7 738 113 208):	Composto di massima da::
Pos. 1 - Chiusino terminale collettore fumi DN con scarico condensa Ø32	Pos. 3 - Tubo collettore fumi DN con uscita ad angolo 42°x110	Pos. 9 - Espansione Ø80/110	Pos. 12 - Tubo DN110; L. 500 mm	Pos. 14 - Riduzione DN160/110 (integrata nella valvola)	Rosone DN di copertura a parete
Pos. 2 - Tubo collettore fumi DN con uscita ad angolo 42°xDN110	Pos. 7 - Curva 87° DN110 con ispezione; L. 244 mm	Pos. 10 - Tubo Ø80; L. 500 mm	Pos. 13 - Griglia aspirazione aria primaria DN110/160	Pos. 15 - Valvola di sovrappressione a clapet DN160	Kit passaggio a parete DN
Pos. 3 - Tubo collettore fumi DN con uscita ad angolo 42°xDN110		Pos. 11 - Griglia aspirazione aria primaria Ø80/125		Pos. 16 - Griglia aspirazione aria secondaria DN100	Curva 87° DN per supporto condotto fumi verticale intubato e reggia
Pos. 4 - Tubo DN L. 500 mm			-	Pos. 17 - Sensore sicurezza fumi	Riduzione DN
Pos. 5 - Curva 87° DN110 con ispezione; L. 136 mm			-		Distanziatori per condotto fumi verticale DN
Pos. 6 - Curva 87° DN110 con ispezione; L. 244 mm			-		Copertura camino con terminale DN
Pos. 8 - Sifone condensa Ø33; L. 247 mm			-		-

Matrice dei nuovi sistemi fumari in cascata di GB 162 V2 e di caldaie fino a 50 kW

[DN mm] Collettori fumi per cascata	[DN mm] Condotto intubato in canna fumaria	Kit base per 2 caldaie (A)	Kit estensione per 3ª caldaia o più (B)	Kit per intubamento	Cascata di GB 162 V2 in pressione negativa (D)	Cascata di GB 162 V2 in pressione positiva (E)
110	80	7738113658	7738113202	7738113210	7738113207	7738113208
	110	7738113658	7738113202	7738113211	7738113207	7738113208
125	125	7738113659	7738113203	7738113212	7738113207	7738113208
160	160	7738113660	7738113204	7738113213	7738113207	7738113208
200	200	7738113661	7738113205	7738113214	7738113207	7738113208
250	250	7736702101	7736701948		7738113207	7738113208
315	315	7736702102	7736701949		7738113207	7738113208



Schema esemplificativo per lunghezze massime [m] per sistemi fumari tipo B53P (GN) con gruppi modulari di GB162 V2

Listino 2023
Scarichi fumo

Lunghezze massime ammesse [m] per sistemi fumari in **PRESSIONE POSITIVA**, tipo B53P (GN), per gruppi modulari o in batteria Logamax plus GB162 V2, con collettori scarico fumi in PPTi (traslucido) rigido

Legenda

Massima lunghezza del condotto intubato di evacuazione gas combustili L consentita vale per $X = 2,5$ m e 1 curva 87°.
Per configurazioni diverse $x > 2,5$ m e più di 1 curva 87° eseguire un calcolo secondo UNI EN 13384/2

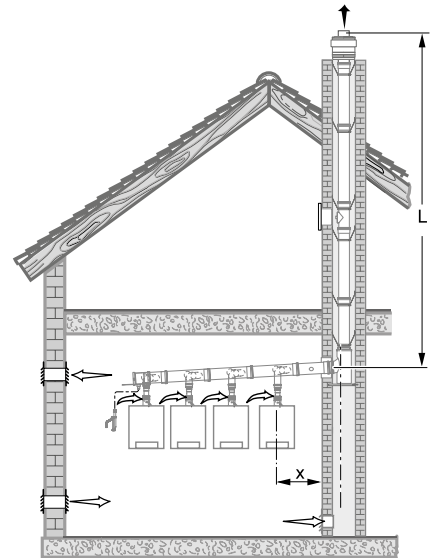

4

Lunghezze equivalenti massime ammesse per sistemi modulari o in batteria di caldaie Logamax plus GB162 V2, in pressione positiva, con collettori di scarico fumi in PPTi rigido, tipo B53P (GN), in linea TL							
	Tipologia di scarico	B53P (GN)					
		Scarico fumi intubato DN [mm]	DN110	DN125	DN160	DN200	DN250
Sistemi modulari o in batteria di caldaie Logamax plus GB162 V2	Potenza sistema [kW]	$L_{eq,max}$ [m]					
n° 2 caldaie GB162-50	100	10	33	50	-	-	-
n° 2 caldaie GB162-70	140	6	24	50	-	-	-
n° 2 caldaie GB162-85	170	-	20	50	-	-	-
n° 2 caldaie GB162-100	200	-	14	50	-	-	-
n° 3 caldaie GB162-50	150	-	5	50	-	-	-
n° 3 caldaie GB162-70	210	-	-	47	50	-	-
n° 3 caldaie GB162-85	255	-	-	41	50	-	-
n° 3 caldaie GB162-100	300	-	-	30	50	-	-
n° 4 caldaie GB162-50	200	-	-	25	50	-	-
n° 4 caldaie GB162-70	280	-	-	15	50	-	-
n° 4 caldaie GB162-85	340	-	-	12	50	-	-
n° 4 caldaie GB162-100	400	-	-	6	50	-	-
n° 5 caldaie GB162-50	250	-	-	6	50	-	-
n° 5 caldaie GB162-70	350	-	-	-	50	-	-
n° 5 caldaie GB162-85	425	-	-	-	48	50	-
n° 5 caldaie GB162-100	500	-	-	-	34	50	-
n° 6 caldaie GB162-50	300	-	-	-	45	50	-
n° 6 caldaie GB162-70	420	-	-	-	28	50	-
n° 6 caldaie GB162-85	510	-	-	-	22	50	-
n° 6 caldaie GB162-100	600	-	-	-	12	50	-
n° 7 caldaie GB162-50	350	-	-	-	22	50	-
n° 7 caldaie GB162-70	490	-	-	-	10	50	-
n° 7 caldaie GB162-85	595	-	-	-	6	50	-
n° 7 caldaie GB162-100	700	-	-	-	-	50	-
n° 8 caldaie GB162-50	400	-	-	-	7	50	-
n° 8 caldaie GB162-70	560	-	-	-	-	50	-
n° 8 caldaie GB162-85	680	-	-	-	-	50	-
n° 8 caldaie GB162-100	800	-	-	-	-	49	50

Le curve necessarie alla realizzazione del sistema di aspirazione/scarico, (ad es. la curva sull'apparecchio e la curva di ingresso e supporto nel camino/canna fuimaria/asola tecnica con tipo *B53P sono già state considerate nelle lunghezze massime delle tubazioni

La lunghezza equivalente parziale L_{eq} [m] degli accessori sono:

- ogni curva aggiuntiva di 90° = 2
- ogni curva di 45° - 30° - 15° = 1



Per accessori flessibili in materiale plastico PPTi (Polipropilene traslucido) da intubamento esclusivamente con DN110 mm, le curve del tratto verticale presentano la seguente L_{eq} [m]:

- curva 90° = 3
- curva 45° - 30° - 15° = 1,5

*B53P: nuova configurazione di tipo generale per i sistemi B23P (GN)

Sistemi fumari tipo B53P (GN), in PPT; per caldaie in cascata o gruppi modulari in linea Logamax plus GB162 V2

Collettori scarico fumi DN125 mm in pressione positiva, in PPTi; per il collegamento in cascata TL di caldaie GB162 V2⁽¹⁾ (2) (3)



Descrizione		Codice	Prezzo € IVA escl.
Kit base collettore fumi DN125 mm per sistema fumario in cascata tipo B23p; PP rigido opaco. Per 2 caldaie; interfaccia sistema fumi da Ø80/125 mm e DN110/160 mm. Composto da: Chiusino partenza collettore c/scarico condensa DN125 mm L. 252 mm; Collettore fumi DN125-1xDN110-42° L. 594 mm; Collettore fumi DN125-1xDN110-42° L. 369 mm; Prolunga collettore fumi DN125 mm L. 500 mm; Curva corta 87° c/ispezione DN110 mm L. 136 mm; Curva lunga 87° c/ispezione DN110 L. 244 mm; Sifone Ø33 mm L. 247 mm c/tubo corrugato di scarico Ø25 mm L. 1500 mm; Lubrificante; Sensore di CO		7738113659	440,00
Estensione al collettore base di scarico fumi Ø80 mm a DN125 mm in PPTi, per il collegamento in cascata (tipo B23), di ulteriore caldaia GB		7738113203	113,00
Kit collegamento per cascata in pressione positiva DN110/160; PP rigido. Composto da: Sensore gas combustibili per cascata; Valvola di ritegno per sovrappressione gas combustibili DN 160 mm; Riduzione DN160/110 mm L. 184 mm; Griglia aspirazione aria secondaria B53/B23p DN100 mm - L. 104 mm, solo per Logamax plus GB162 V2, necessario uno per caldaia		7738113208	395,00

4

Collettori scarico fumi DN160 mm in pressione positiva, PPTi; per il collegamento in cascata TL di caldaie GB162 V2⁽¹⁾ (2) (3)

Descrizione		Codice	Prezzo € IVA escl.
Kit base collettore fumi DN160 mm per sistema fumario in cascata tipo B23p; PP rigido opaco. Per 2 caldaie; interfaccia sistema fumi da Ø80/125 mm e DN110/160 mm. Composto da: Chiusino partenza collettore c/scarico condensa DN161 mm L. 322 mm; Collettore fumi DN160-1xDN110-42° L. 607 mm; Collettore fumi DN160-1xDN110-42° L. 382 mm; Prolunga collettore fumi DN160 mm L. 500 mm; Curva corta 87° c/ispezione DN110 mm L. 136 mm; Curva lunga 87° c/ispezione DN110 L. 244 mm; Sifone Ø33 mm L. 247 mm c/tubo corrugato di scarico Ø25 mm L. 1500 mm; Lubrificante; Sensore di CO		7738113660	510,00
Kit estensione collettore fumi DN160 mm per sistema fumario in cascata tipo B23p; PP rigido opaco. Per 1 caldaia aggiuntiva; interfaccia sistema fumi da Ø80/125 mm e DN110/160 mm. Composto da: Collettore fumi DN160-1xDN110-42° L. 607 mm; Curva lunga 87° c/ispezione DN110 L. 244 mm		7738113204	178,00
Kit collegamento per cascata in pressione positiva DN110/160; PP rigido. Composto da: Sensore gas combustibili per cascata; Valvola di ritegno per sovrappressione gas combustibili DN 160 mm; Riduzione DN160/110 mm L. 184 mm; Griglia aspirazione aria secondaria B53/B23p DN100 mm - L. 104 mm, solo per Logamax plus GB162 V2, necessario uno per caldaia		7738113208	395,00

Collettori scarico fumi DN200 mm in pressione positiva, PPTi; per il collegamento in cascata TL di caldaie GB162 V2⁽¹⁾ (2) (3)

Descrizione		Codice	Prezzo € IVA escl.
Kit base collettore fumi DN200 mm per sistema fumario in cascata tipo B23p; PP rigido opaco. Per 2 caldaie; interfaccia sistema fumi da Ø80/125 mm e DN110/160 mm. Composto da: Chiusino partenza collettore c/scarico condensa DN200 mm L. 446 mm; Collettore fumi DN200-1xDN110-42° L. 625 mm; Collettore fumi DN200-1xDN110-42° L. 400 mm; Prolunga collettore fumi DN200 mm L. 500 mm; Curva corta 87° c/ispezione DN110 mm L. 136 mm; Curva lunga 87° c/ispezione DN110 L. 244 mm; Sifone Ø33 mm L. 247 mm c/tubo corrugato di scarico Ø25 mm L. 1500 mm; Lubrificante; Sensore di CO		7738113661	630,00
Kit estensione collettore fumi DN200 mm per sistema fumario in cascata tipo B23p; PP rigido opaco. Per 1 caldaia aggiuntiva; interfaccia sistema fumi da Ø80/125 mm e DN110/160 mm. Composto da: Collettore fumi DN200-1xDN110-42° L. 625 mm; Curva lunga 87° c/ispezione DN110 L. 244 mm		7738113205	260,00
Kit collegamento per cascata in pressione positiva DN110/160; PP rigido. Composto da: Sensore gas combustibili per cascata; Valvola di ritegno per sovrappressione gas combustibili DN 160 mm; Riduzione DN160/110 mm L. 184 mm; Griglia aspirazione aria secondaria B53/B23p DN100 mm - L. 104 mm, solo per Logamax plus GB162 V2, necessario uno per caldaia		7738113208	395,00



Collettori scarico fumi DN250 mm in pressione positiva, PPTi; per il collegamento in cascata TL di caldaie GB162 V2⁽¹⁾ (2) (3)

Descrizione		Codice	Prezzo € IVA escl.
Kit base collettore fumi DN250 mm per sistema fumario in cascata tipo B23p; PP rigido opaco. Per 2 caldaie; interfaccia sistema fumi da Ø80/125 mm e DN110/160 mm. Composto da: Chiusino partenza collettore c/scarico condensa DN250 mm L. 481 mm; Collettore fumi DN250-1xDN110-42° L. 625 mm; Collettore fumi DN250 - 1xDN110-42° L. 448 mm; Prolunga collettore fumi DN250 mm L. 600 mm; Curva corta 87° c/ispezione DN110 mm L. 214 mm; Curva lunga 87° c/ispezione DN110 L. 214 mm; Sifone Ø33 mm L. 247 mm c/tubo corrugato di scarico Ø25 mm L. 1500 mm; Lubrificante; Sensore di CO		7736702101	780,00
Kit estensione collettore fumi DN250 mm per sistema fumario in cascata tipo B23p; PP rigido opaco. Per 1 caldaia aggiuntiva; interfaccia sistema fumi da Ø80/125 mm e DN110/160 mm. Composto da: Collettore fumi DN250-1xDN110-42° L. 625 mm; Curva lunga 87° c/ispezione DN110 L. 214 mm		7736701948	275,00
Kit collegamento per cascata in pressione positiva DN110/160; PP rigido. Composto da: Sensore gas combustibili per cascata; Valvola di ritegno per sovrappressione gas combustibili DN 160 mm; Riduzione DN160/110 mm L. 184 mm; Griglia aspirazione aria secondaria B53/B23p DN100 mm - L. 104 mm, solo per Logamax plus GB162 V2, necessario uno per caldaia		7738113208	395,00

Collettori scarico fumi DN315 mm in pressione positiva, PPTi; per il collegamento in cascata TL di caldaie GB162 V2⁽¹⁾ (2) (3)

Descrizione		Codice	Prezzo € IVA escl.
Kit base collettore fumi DN315 mm per sistema fumario in cascata tipo B23p; PP rigido opaco. Per 2 caldaie; interfaccia sistema fumi da Ø80/125 mm e DN110/160 mm. Composto da: Chiusino partenza collettore c/scarico condensa DN315 mm L. 511 mm; Collettore fumi DN315-1xDN110-42° L. 847 mm; Collettore fumi DN315 - 1xDN110-42° L. 847 mm; Prolunga collettore fumi DN315 mm L. 822 mm; Curva corta 87° c/ispezione DN110 mm L. 214 mm; Curva lunga 87° c/ispezione DN110 L. 214 mm; Sifone Ø33 mm L. 247 mm c/tubo corrugato di scarico Ø25 mm L. 1500 mm; Lubrificante; Sensore di CO		7736702102	1.110,00
Kit estensione collettore fumi DN315 mm per sistema fumario in cascata tipo B23p; PP rigido opaco. Per 1 caldaia aggiuntiva; interfaccia sistema fumi da Ø80/125 mm e DN110/160 mm. Composto da: Collettore fumi DN315-1xDN110-42° L. 847 mm; Curva lunga 87° c/ispezione DN110 L. 214 mm		7736701949	450,00
Kit collegamento per cascata in pressione positiva DN110/160; PP rigido. Composto da: Sensore gas combustibili per cascata; Valvola di ritegno per sovrappressione gas combustibili DN 160 mm; Riduzione DN160/110 mm L. 184 mm; Griglia aspirazione aria secondaria B53/B23p DN100 mm - L. 104 mm, solo per Logamax plus GB162 V2, necessario uno per caldaia		7738113208	395,00

⁽¹⁾ Vedere schemi esemplificativi e lunghezze equivalenti massime ammesse $L_{eq,max}$ [m], per sistemi modulari e in cascata, nelle pagine precedenti.

Schema esemplificativo per lunghezze massime [m] per sistemi fumari tipo B53 (GA) con gruppi modulari di GB162 V2

Lunghezze massime ammesse [m] per sistemi fumari in PRESSIONE NEGATIVA, tipo B53 (GA), per gruppi modulari o in batteria Logamax plus GB162 V2, con collettori scarico fumi in PPTl (traslucido) rigido

Legenda

Massima lunghezza del condotto intubato di evacuazione gas combusti L consentita vale per $X = 2,5$ m e 1 curva 87°.
Per configurazioni diverse $x > 2,5$ m e più di 1 curva 87° eseguire un calcolo secondo UNI EN 13384/2

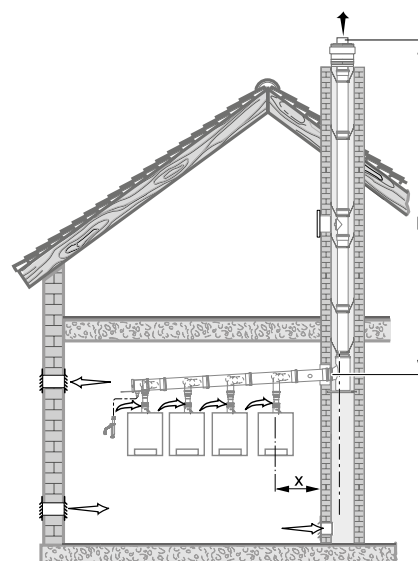

4

Lunghezze equivalenti massime ammesse per sistemi modulari o in batteria di caldaie Logamax plus GB162 V2, in pressione negativa, con collettori di scarico fumi in PPTl rigido, tipo B53 (GA), in linea TL					
	Tipologia di scarico	B53 (GA)			
		Scarico fumi intubato DN [mm]	DN160	DN200	DN250
Sistemi modulari o in batteria di caldaie Logamax plus GB162... V2	Potenza sistema [kW]	$L_{eq,min} - L_{eq,max}$ [m]			
n° 2 caldaie GB162-50	100	(3)-50	(2)-50	-	-
n° 2 caldaie GB162-70	140	(4)-50	(2)-50	-	-
n° 2 caldaie GB162-85	170	(6)-39	(2)-50	-	-
n° 2 caldaie GB162-100	200	(9)-28	(2)-50	-	-
n° 3 caldaie GB162-50	150	-	(4)-50	(4)-50	-
n° 3 caldaie GB162-70	210	-	(8)-50	(6)-50	-
n° 3 caldaie GB162-85	255	-	(15)-38	(7)-50	-
n° 3 caldaie GB162-100	300	-	-	(11)-50	-
n° 4 caldaie GB162-50	200	-	-	(4)-50	(3)-50
n° 4 caldaie GB162-70	280	-	-	(6)-50	(3)-50
n° 4 caldaie GB162-85	340	-	-	(7)-50	(3)-50
n° 4 caldaie GB162-100	400	-	-	(11)-50	(3)-50
n° 5 caldaie GB162-50	250	-	-	(8)-50	(3)-50
n° 5 caldaie GB162-70	350	-	-	(16)-50	(4)-50
n° 5 caldaie GB162-85	425	-	-	-	(5)-50
n° 5 caldaie GB162-100	500	-	-	-	(6)-50
n° 6 caldaie GB162-50	300	-	-	(19)-50	(5)-50
n° 6 caldaie GB162-70	420	-	-	-	(7)-50
n° 6 caldaie GB162-85	510	-	-	-	(9)-50
n° 6 caldaie GB162-100	600	-	-	-	(11)-50
n° 7 caldaie GB162-50	350	-	-	-	(7)-50
n° 7 caldaie GB162-70	490	-	-	-	(11)-50
n° 7 caldaie GB162-85	595	-	-	-	(17)-50
n° 7 caldaie GB162-100	700	-	-	-	(25)-50
n° 8 caldaie GB162-50	400	-	-	-	(10)-50
n° 8 caldaie GB162-70	560	-	-	-	(19)-50

Le curve necessarie alla realizzazione del sistema di aspirazione/scarico, (ad es. la curva sull'apparecchio e la curva di ingresso e supporto nel camino/canna fuimaria/asola tecnica con tipo *B53 sono già state considerate nelle lunghezze massime delle tubazioni

La lunghezza equivalente parziale L_{eq} [m] degli accessori sono:

- ogni curva aggluntiva di 90° = 2
- ogni curva di 45° - 30° - 15° = 1

Per accessori flessibili in materiale plastico PPTl (Polipropilene traslucido) da intubamento esclusivamente con DN110 mm, le curve del tratto verticale presentano la seguente L_{eq} [m]:

- curva 90° = 3
- curva 45° - 30° - 15° = 1,5

*B53: nuova configurazione di tipo generale per i sistemi B23 (GA)



Collettori scarico fumi DN160 mm in pressione negativa, PPTI; per il collegamento in cascata in linea.TL di 2 caldaie GB162 V2⁽¹⁾ (2) (3)

Descrizione		Codice	Prezzo € IVA escl.
Kit base collettore fumi DN160 mm per sistema fumario in cascata tipo B23p; PP rigido opaco. Per 2 caldaie; interfaccia sistema fumi da Ø80/125 mm e DN110/160 mm. Composto da: Chiusino partenza collettore c/scarico condensa DN161 mm L. 322 mm; Collettore fumi DN160-1xDN110-42° L. 607 mm; Collettore fumi DN160-1xDN110-42° L. 382 mm; Prolunga collettore fumi DN160 mm L. 500 mm; Curva corta 87° c/ispezione DN110 mm L. 136 mm; Curva lunga 87° c/ispezione DN110 L. 244 mm; Sifone Ø33 mm L. 247 mm c/tubo corrugato di scarico Ø25 mm L. 1500 mm; Lubrificante; Sensore di CO		7738113660	510,00
Kit di collegamento DN110 mm da caldaia a collettore fumi per sistema fumario in cascata tipo B23p, in pressione negativa ; PP rigido opaco. Per ciascuna caldaia abbinata. Composto da: Raccordo fumi DN110 mm L. 500 mm; Griglia aspirazione aria comburente; B53/B23p; DN160/122 mm. Necessario uno per ogni caldaia		7738113207	143,00

4

Collettori scarico fumi DN200 mm in pressione negativa, PPTI; per il collegamento in cascata in linea TL di 2 caldaie GB162 V2⁽¹⁾ (2) (3)

Descrizione		Codice	Prezzo € IVA escl.
Kit base collettore fumi DN200 mm per sistema fumario in cascata tipo B23p; PP rigido opaco. Per 2 caldaie; interfaccia sistema fumi da Ø80/125 mm e DN110/160 mm. Composto da: Chiusino partenza collettore c/scarico condensa DN200 mm L. 446 mm; Collettore fumi DN200-1xDN110-42° L. 625 mm; Collettore fumi DN200-1xDN110-42° L. 400 mm; Prolunga collettore fumi DN200 mm L. 500 mm; Curva corta 87° c/ispezione DN110 mm L. 136 mm; Curva lunga 87° c/ispezione DN110 L. 244 mm; Sifone Ø33 mm L. 247 mm c/tubo corrugato di scarico Ø25 mm L. 1500 mm; Lubrificante; Sensore di CO		7738113661	630,00
Kit estensione collettore fumi DN200 mm per sistema fumario in cascata tipo B23p; PP rigido opaco. Per 1 caldaia aggiuntiva; interfaccia sistema fumi da Ø80/125 mm e DN110/160 mm. Composto da: Collettore fumi DN200-1xDN110-42° L. 625 mm; Curva lunga 87° c/ispezione DN110 L. 244 mm		7738113205	260,00
Kit di collegamento DN110 mm da caldaia a collettore fumi per sistema fumario in cascata tipo B23p, in pressione negativa ; PP rigido opaco. Per ciascuna caldaia abbinata. Composto da: Raccordo fumi DN110 mm L. 500 mm; Griglia aspirazione aria comburente; B53/B23p; DN160/122 mm. Necessario uno per ogni caldaia		7738113207	143,00

Collettori scarico fumi DN250 mm in pressione negativa, PPTI; per il collegamento in cascata in linea TL di 2 caldaie GB162 V2⁽¹⁾ (2) (3)

Descrizione		Codice	Prezzo € IVA escl.
Kit base collettore fumi DN250 mm per sistema fumario in cascata tipo B23p; PP rigido opaco. Per 2 caldaie; interfaccia sistema fumi da Ø80/125 mm e DN110/160 mm. Composto da: Chiusino partenza collettore c/scarico condensa DN250 mm L. 481 mm; Collettore fumi DN250-1xDN110-42° L. 625 mm; Collettore fumi DN250-1xDN110-42° L. 448 mm; Prolunga collettore fumi DN250 mm L. 600 mm; Curva corta 87° c/ispezione DN110 mm L. 214 mm; Curva lunga 87° c/ispezione DN110 L. 214 mm; Sifone Ø33 mm L. 247 mm c/tubo corrugato di scarico Ø25 mm L. 1500 mm; Lubrificante; Sensore di CO		7736702101	780,00
Kit estensione collettore fumi DN250 mm per sistema fumario in cascata tipo B23p; PP rigido opaco. Per 1 caldaia aggiuntiva; interfaccia sistema fumi da Ø80/125 mm e DN110/160 mm. Composto da: Collettore fumi DN250-1xDN110-42° L. 625 mm; Curva lunga 87° c/ispezione DN110 L. 214 mm		7736701948	275,00
Kit di collegamento DN110 mm da caldaia a collettore fumi per sistema fumario in cascata tipo B23p, in pressione negativa ; PP rigido opaco. Per ciascuna caldaia abbinata. Composto da: Raccordo fumi DN110 mm L. 500 mm; Griglia aspirazione aria comburente; B53/B23p; DN160/122 mm. Necessario uno per ogni caldaia		7738113207	143,00



Sistemi fumari tipo B53 (GA), in PPtI; per caldaie in cascata o gruppi modulari Logamax plus GB162 V2

Collettori scarico fumi DN315 mm in pressione negativa, PPtI; per il collegamento in cascata in linea TL di 2 caldaie GB162 V2⁽¹⁾ (2) (3)

Descrizione		Codice	Prezzo € IVA escl.
Kit base collettore fumi DN315 mm per sistema fumario in cascata tipo B23p; PP rigido opaco. Per 2 caldaie; interfaccia sistema fumi da Ø80/125 mm e DN110/160 mm. Composto da: Chiusino partenza collettore c/scarico condensa DN315 mm L. 511 mm; Collettore fumi DN315-1xDN110-42° L. 847 mm; Collettore fumi DN315 - 1xDN110-42° L. 847 mm; Prolunga collettore fumi DN315 mm L. 822 mm; Curva corta 87° c/ispezione DN110 mm L. 214 mm; Curva lunga 87° c/ispezione DN110 L. 214 mm; Sifone Ø33 mm L. 247 mm c/tubo corrugato di scarico Ø25 mm L. 1500 mm; Lubrificante; Sensore di CO		7736702102	1.110,00
Kit estensione collettore fumi DN315 mm per sistema fumario in cascata tipo B23p; PP rigido opaco. Per 1 caldaia aggiuntiva; interfaccia sistema fumi da Ø80/125 mm e DN110/160 mm. Composto da: Collettore fumi DN315-1xDN110-42° L. 847 mm; Curva lunga 87° c/ispezione DN110 L. 214 mm		7736701949	450,00
Kit di collegamento DN110 mm da caldaia a collettore fumi per sistema fumario in cascata tipo B23p, in pressione negativa ; PP rigido opaco. Per ciascuna caldaia abbinata. Composto da: Raccordo fumi DN110 mm L. 500 mm; Griglia aspirazione aria comburente; B53/B23p; DN160/122 mm. Necessario uno per ogni caldaia		7738113207	143,00

⁽¹⁾ Vedere schemi esemplificativi e lunghezze equivalenti massime ammesse $L_{eq,max}$ [m], per sistemi modulari e in cascata, nelle pagine precedenti

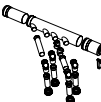
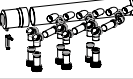
Collettori scarico fumi da DN250 a DN315 mm, in PPtI, in pressione negativa; per il collegamento in cascata "schiena/schiena - TR", da 3 a 6 caldaie GB162 V2⁽¹⁾ (2)

Descrizione		Codice	Prezzo € IVA escl.
Collettore di scarico fumi DN250 mm, in PPtI rigido; er il collegamento in cascata "schiena/schiena - TR", in pressione negativa, fino a 4 caldaie GB162 V2		87090028	1.750,00
Collettore di scarico fumi DN315 mm, in PPtI rigido; per il collegamento in cascata "schiena/schiena - TR", in pressione negativa, fino a 6 caldaie GB162 V2		7747202159	2.450,00
Tappo cieco DN110; PPtI rigido. Da utilizzare nel caso di installazione di 3 e 5 caldaie GB162 V2 posizionate in cascata, in abbinamento ai collettori fumi DN250 e DN315 in configurazione "schiena schiena - TR"		7747202158	69,00

⁽¹⁾ Vedere schemi esemplificativi e lunghezze equivalenti massime ammesse $L_{eq,max}$ [m], per sistemi modulari e in cascata, nelle pagine precedenti.

⁽²⁾ I "Kit dei collettori di scarico fumi", in PPtI, in pressione negativa, si differenziano esclusivamente per i relativi diametri [DN = mm] (DN250, DN315) a parità degli altri componenti, come di seguito descritto:
 -Sifone "Long John"; -Curva 90° c/ispezione DN110 da L. 0,136 m (2 pz); -Chiusino scarico condensa (vedi DN); -Prolunga DN110 da L.0,25 m (4 pz xDN215 e 6 pz xDN315); -Prolunga DN110 da L.0,5 m (1 pz xDN215 e 3 pz xDN315); -Griglia aria DN160 in Met. bianco (4 pz xDN215 e 6 pz xDN315); -Tubetto Lubrificante raccordi fumi; -Adesivi di attenzione (2 pz); -Documentazione di installazione.
 - Solo per DN250: -Prolunga DN110 mm da L. 0,52 m; -Prolunga DN110 da L. 0,282 m; -Collettore fumi DN250 (4xDN110-42°) da L. ca. 1,505 m; -Curva 90° c/ispezione DN110 da L. 0,247 m (2 pz); -Curva 30° DN110 (2 pz).
 - Solo per DN315: -Collettore fumi DN315 (6xDN110-42°) da L. 1,876 m; -Curva 90° c/ispezione DN110 da L. 0,33 m (4 pz); -Curva 45° DN110 (6 pz).



Schema esemplificativo per lunghezze massime [m] per sistemi fumari tipo C53 con gruppi modulari di GB162 V2

Listino 2023
Scarichi fumo

Lunghezze massime ammesse [m] per sistemi fumari in configurazione C53, per gruppi modulari o in batteria Logamax plus GB162 V2, con collettori scarico fumi in PPtI (traslucido) rigido ⁽¹⁾

Legenda

[C53] L'immagine esemplificativa a fianco riportata è relativa al sistema con aspirazione aria comburente esterna al locale di installazione e scarico prodotti della combustione a tetto a mezzo condotto intubato retroventilato nel cavetto. La sezione del camino deve essere debitamente dimensionata. Attenersi scrupolosamente ai manuali tecnici specifici e alle norme in vigore

Possono essere utilizzate le seguenti tipologie di accessori:

- 7736700122 - Kit Adattatore C53 verticale da DN100 mm a DN110 mm PP. Funzionale sia per cascata e sia per singola caldaia Logamax plus GB162 V2;
- accessori del sistema di evacuazione gas combusti a tubo singolo DN110 mm e superiore

Il sistema di aspirazione aria/evacuazione gas combusti è parte integrante dell'omologazione CE. Per questo motivo è obbligatorio l'utilizzo di accessori per aspirazione aria/evacuazione gas combusti originali.

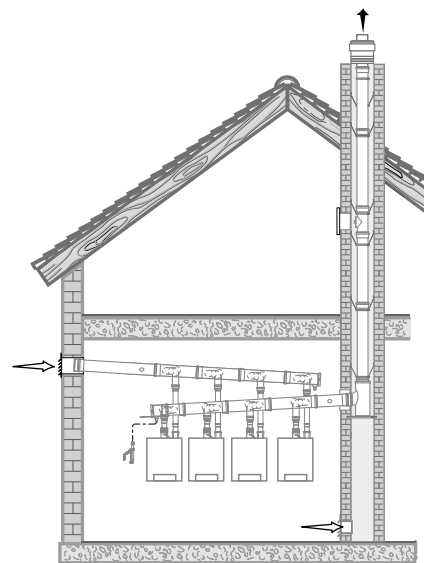

4

Lunghezze equivalenti massime ammesse per sistemi modulari o in batteria di caldaie Logamax plus GB162 V2, in configurazione C53, con collettori di scarico fumi in PPtI rigido, in linea TL					
	Tipologia di scarico	C53			
	Scarico fumi intubato DN [mm]	DN125	DN160	DN200	DN315
Sistemi modulari o in batteria di caldaie Logamax plus GB162... V2	Potenza sistema [kW]	$L \leq L_{eq,max}$ [m]			
n° 2 caldaie GB162-50	100	23	50	-	-
n° 2 caldaie GB162-70	140	12	50	-	-
n° 2 caldaie GB162-85	170	9	50	-	-
n° 2 caldaie GB162-100	200	3	50	-	-
n° 3 caldaie GB162-50	150	-	18	50	-
n° 3 caldaie GB162-70	210	-	-	50	-
n° 3 caldaie GB162-85	255	-	-	50	-
n° 3 caldaie GB162-100	300	-	-	50	-
n° 4 caldaie GB162-50	200	-	-	-	50
n° 4 caldaie GB162-70	280	-	-	-	50
n° 4 caldaie GB162-85	340	-	-	-	50
n° 4 caldaie GB162-100	400	-	-	-	50

⁽¹⁾ Accessori fumi riportati nel presente capitolo

Accessori per sistemi fumari con collettore di scarico fumi, PPtI \geq DN110 mm; in pressione positiva o negativa; per GB162 V2

Descrizione		Codice	Prezzo € IVA escl.
Kit Adattatore C53x verticale da DN100 mm a DN110 mm; PP. Funzionale per installazione in parallelo con aria indipendente dal locale di posa, sia per singola caldaia sia in cascata di Logamax plus GB162 V2; con 2 raccordi (aria e fumi) e 1 adattatore aria cieco		7736700122	136,00
Griglia aspirazione DN 110/160 mm, per presa aria in ambiente; PP/Met.bianco		7738113167	119,00

Lunghezze massime ammesse [m] per sistemi fumari tipo *B53(P)/B23(P), in PPTl rigido; esempio per caldaie singole Logano KB372. Esempio "Variante 4" con scarico a tetto su facciata esterna (1)

Legenda

- [1]) Gomito di supporto esterno
- [2]) Aperture di aerazione e ventilazione, secondo norma
- [2 Ø] Attenersi alla sezione 4 del manuale tecnico
- [3]) Supporto/fissaggio
- [L_v] Lunghezza dell'elemento di collegamento
- [L] Lunghezza del condotto di aspirazione/scarico verticale
- [L₁] Altezza efficace dell'elemento di collegamento

Misure di installazione minime per il montaggio del condotto di scarico combustivi [mm]: per camino a sezione circolare attenersi al diametro minimo DN [mm], e per camino a sezione quadrata attenersi al lato minimo [mm]; secondo il manuale tecnico di riferimento

Lunghezze lineari equivalenti per le curve: fare riferimento al manuale tecnico in base al DN e alla potenza della caldaia

*[B53(P)/B23(P)]: Le immagini esemplificative a fianco riportate sono relative al sistema con aspirazione dal locale di installazione e scarico in facciata a tetto

- Importante: il locale deve essere dotato di ventilazione debitamente dimensionata

Il sistema di aspirazione aria/evacuazione gas combustivi è parte integrante dell'omologazione CE del relativo generatore di calore a condensazione, come sistema unico. Per questo motivo è obbligatorio l'utilizzo di accessori per aspirazione aria/evacuazione gas combustivi originali

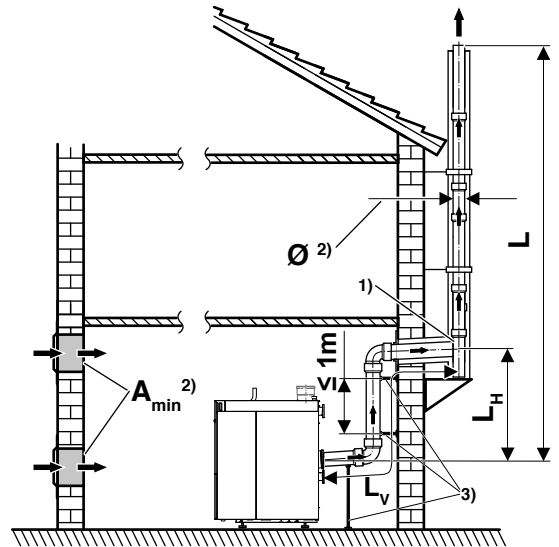

4

Tabella lunghezze massime ammesse L_{eq,max} [m], dove L_{eq,max} ≤ L_s + L_w, per sistemi fumari tipo B53(P)/B23(P) in PPTl rigido, per caldaie singole e in cascata di 2; per Logano plus KB372 - Esempio Variante 4 (1)

Logano Plus KB372	Modello	Raccordo fumi caldaia/collettore DN [mm]	DN110 (2)	DN125 (2)	DN160 (2)	DN200 (2)	DN250 (2)
KB372 singole	KB372 75	110/-	50	-	-	-	-
	KB372 100	110/-	33	50	-	-	-
	KB372 150	160/-	6	27	50	-	-
	KB372 200	200/-	-	8	50	-	-
	KB372 250	200/-	-	-	37	50	-
	KB372 300	200/-	-	-	20	50	-
KB372 doppie (3)(4)	2 x KB372 75	110/160	9	28	50	-	-
	2 x KB372 100	110/160	-	6	37	50	-
	2 x KB372 150	160/200	-	-	25	50	-
	2 x KB372 200	200/250	-	-	-	50	-
	2 x KB372 250	200/250	-	-	-	25	50
	2 x KB372 300	200/250	-	-	-	7	50

Fare sempre riferimento ai manuali d'installazione degli apparecchi per indicazioni specifiche relative a:

- tutte le tipologie di scarico disponibili;
- le lunghezze massime ammesse L_{eq,max} [m] = [L₁ + L₂ + L₃] = [lunghezze verticali scarico fumi + lunghezze orizzontali scarico fumi + lunghezze orizzontali aspirazione aria];
- verificare in fase di progetto e prima del montaggio per intubamento del condotto di scarico fumi, che la canna fumaria/asola tecnica rispetti le misure consentite per il tipo di impiego.
- Utilizzare esclusivamente accessori del Fabbricante

Rivolgarsi sempre ad un progettista abilitato per il corretto dimensionamento del sistema di aspirazione aria ed evacuazione dei prodotti della combustione secondo le normative vigenti

(1) **Base di calcolo:** lunghezza totale dell'elemento di collegamento L_v ≤ 2,5 m; altezza efficace dell'elemento di collegamento L₁ ≤ 1,5 m; gomito. In tutti i casi, i pezzi di collegamento dalla caldaia al collettore sono considerati in funzione della fornitura. Le indicazioni della lunghezza prendono in considerazione il gomito di supporto

(2) Caldaia singola: in caso di necessità con pezzo di raccordo conico direttamente sul collegamento di scarico dei gas combustivi della caldaia. Impianto a cascata: se necessario con pezzo di raccordo direttamente prima del gomito di supporto

(3) Per indicazione L in forma "X-Y" "X" indica la lunghezza minima necessaria

(4) Per l'impianto a cascata in depressione, il calcolo secondo UNI EN 13384-2 garantisce una pressione massima nel condotto comune del sistema di aspirazione aria/evacuazione dei prodotti della combustione pari a 0 Pa (nessuna sovrappressione), con una sola caldaia funzionante (2ª caldaia spenta) a potenza termica nominale. L'accessorio abbinabile o la caldaia non dispongono di una protezione antiritorno, quale ad esempio una valvola motorizzata per evacuazione dei prodotti della combustione



Tabella lunghezze massime ammesse [m] per sistemi fumari tipo B53(P)/B23(P) in PPTl rigido, per caldaie singole e in cascata di 2, in pressione negativa; per Logano plus KB472 - Esempio Variante 4 ⁽¹⁾

KB472	Modello	Raccordo fumi caldaia DN [mm]	B53/B23 DN160 ⁽²⁾ $L_{eq,max} \leq L_s + L_W$ [m]	B53/B23 DN200 ⁽²⁾ $L_{eq,max} \leq L_s + L_W$ [m]	B53/B23 DN250 ⁽²⁾ $L_{eq,max} \leq L_s + L_W$ [m]
KB472	KB472 350	250	15	50	50
	KB472 400	250	-	50	50
	KB472 500	250	-	35	50

Accessori sistemi fumari specifici per Logano plus KB372 ^{(1) (2)}

Descrizione		Codice	Prezzo € IVA escl.
Set di collegamento per lo scarico fumi verticale sopra la caldaia, DN160 mm, in PPTl rigido; per KB372 con potenza di 150 kW		7736602652	200,00
Set di collegamento per lo scarico fumi verticale sopra la caldaia, DN200 mm, in PPTl rigido; per KB372 con potenza da 200 kW, 250 kW e 300 kW		7736602653	275,00
Adattatore da DN110 mm a coassiale DN110/160 mm per il funzionamento indipendente dal locale dell'aria comburente per le taglie da 75 e 100 kW (abbinamento obbligatorio al codice 7736602650).		7736603383	320,00
Set aspirazione aria comburente dall'esterno, DN110 mm, in PPTl rigido, per sistema sdoppiato, per KB372 con potenza 75 - 100 - 150 kW		7736602650	230,00
Set aspirazione aria comburente dall'esterno, DN160 mm, in PPTl rigido, per sistema sdoppiato, per KB372 con potenza da 200 - 250 kW - 300 kW		7736602651	282,00
Kit scarico fumi DN110-125, PPTl rigido; tipo B53(P)/B23(P), per doppia caldaia con scarico in pressione positiva, compreso di curva per connessione posteriore, sensore di CO, collari di staffaggio e valvole fumi flap motorizzata DN110, per 2 caldaie KB372. Abbinabile solo a caldaie con Logamatic 5313		7736606765	2.930,00
Kit scarico fumi DN160-160, PPTl rigido; tipo B53(P)/B23(P), per doppia caldaia con scarico in pressione positiva, compreso di kit per scarico fumi verticale, sensore di CO, collari di staffaggio e valvole fumi flap motorizzata DN160, per 2 caldaie KB372. Abbinabile solo a caldaie con Logamatic 5313		7736606764	3.940,00
Kit scarico fumi DN200-200, PPTl rigido; tipo B53(P)/B23(P), per doppia caldaia con scarico in pressione positiva, compreso di kit per scarico fumi verticale, sensore di CO, collari di staffaggio e valvole fumi flap motorizzata DN200, per 2 caldaie KB372. Abbinabile solo a caldaie con Logamatic 5313		7736606763	4.880,00
Aumento monoparete eccentrico da DN160 mm a DN200 mm; PP rigido		7746900681	240,00
Aumento DN110 a DN125, PPTl		7738113162	77,00
Riduzione monoparete da DN160 mm a DN125 mm; PP - L. 196 mm		7738113165	92,00
Riduzione monoparete da DN200 a DN160; PP - L. 242 mm		7738113320	115,00

Accessori sistemi fumari specifici per Logano plus SB325 - SB625 - SB745 ⁽²⁾

Descrizione		Codice	Prezzo € IVA escl.
Manicotto d'ermetizzazione per lo scarico combustibili, per collegamenti a tenuta stagna anche nel caso di sovrappressione - DN 150 mm		5354328	114,00
Manicotto d'ermetizzazione per lo scarico combustibili, per collegamenti a tenuta stagna anche nel caso di sovrappressione, per caldaia da 90-185 kW - DN 180 mm		5354330	114,00
Manicotto d'ermetizzazione per lo scarico combustibili, per collegamenti a tenuta stagna anche nel caso di sovrappressione, per caldaia da 240-310 kW - DN 200 mm		5354332	125,00
Manicotto d'ermetizzazione per lo scarico combustibili, per collegamenti a tenuta stagna anche nel caso di sovrappressione, per caldaia da 400 kW e 800 kW - DN 250 mm		5354334	153,00
Manicotto d'ermetizzazione per lo scarico combustibili, per collegamenti a tenuta stagna anche nel caso di sovrappressione, per caldaia da 510-640 kW e 1000-1200 kW - DN 300 mm		5354336	169,00

⁽²⁾ Accessori presenti anche nella sezione del capitolo 3, relativa agli specifici generatori di calore a basamento

Sistemi fumari concentrici \geq DN110/160 mm; per caldaie a condensazione da centrale termica

Tabella materiale e diametri accessori per sistemi fumari concentrici (\geq DN110/160 mm) da centrale termica

Materiale ⁽¹⁾	Diametro condotto scarico fumi DN [mm]	Diametro condotto aspirazione aria DN [mm]
PP / Met. bianco (in camino)	110	160
PPtI / INOX (per esterno)	110	160
	125	185
	160	225
	200	300
	250	350
	315	400

Fare sempre riferimento ai manuali d'installazione degli apparecchi per indicazioni specifiche relative a:

- tutte le tipologie di scarico disponibili;

- le lunghezze massime ammesse $L_{eq,max}$ [m] = $[L_1 + L_2 + L_3]$ = [lunghezze verticali scarico fumi + lunghezze orizzontali scarico fumi + lunghezze orizzontali aspirazione aria];

- verificare in fase di progetto e prima del montaggio per intubamento del condotto di scarico fumi, che la canna fumaria/asola tecnica rispetti le misure consentite per il tipo di impiego;

- utilizzare esclusivamente accessori del Fabbricante.









Rivolgersi sempre ad un progettista abilitato per il corretto dimensionamento del sistema di aspirazione aria ed evacuazione dei prodotti della combustione secondo le normative vigenti.

⁽¹⁾ Gli accessori per sistemi fumari da centrale termica, sia concentrici sia sdoppiati, sono in PP (Polipropilene) di qualità, rigido o flessibile (quest'ultimo solo per i condotti interni verticali di scarico fumi da DN110 mm), secondo UNI EN 14471 e s.m.i..

Per sistemi concentrici da esterno, il PP (qui traslucido) è posto all'interno di guaina in Acciaio INOX (PPtI/INOX); mentre per sistemi concentrici in camino è posto all'interno di tubazione in Metallo bianco (PP/Met. bianco); secondo UNI EN 1856 e s.m.i..

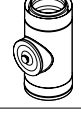
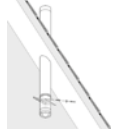
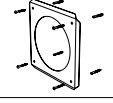
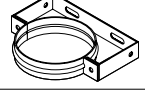

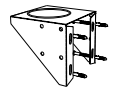





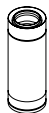
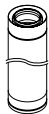

4

Accessori per sistemi fumari concentrici DN110/160 mm, PPtI/INOX, a tetto su facciata esterna

Descrizione		Codice	Prezzo € IVA escl.
Prolunga DN110/160 mm, L. 1 m, INOX		7738113141	190,00
Prolunga DN110/160 mm, L. 2 m, PPtI/INOX		7738113142	355,00
Curva 15° DN110/160 mm, PPtI/INOX		7738113143	130,00
Curva 30° DN110/160 mm, PPtI/INOX		7738113144	166,00
Curva 45° DN110/160 mm; PP/INOX		7738113145	169,00
Curva 87° DN110/160 mm; PP/INOX		7738113146	225,00
Tubo con ispezione DN110/160 mm, PPtI/INOX		7738113148	250,00
Tubo per passaggio a tetto C33x/C53x - DN110/160 mm, con fascetta di fissaggio a parete, INOX. Lunghezza 1516 mm.		7738113156	385,00
Rosone INOX da parete, per cavedio - DN110/160 mm		7738113157	72,00
Staffa di fissaggio per condotto su parete esterna, DN125; INOX - L. 40...65 mm		7738112706	54,00
Estensione per Staffa di fissaggio per condotto su parete esterna, DN125; INOX - L. 224...307 mm		7738112709	95,00
Estensione per console esterna supporto curva DN125; INOX - L. 55...147 mm		7738112710	172,00
Lubrificante speciale per guarnizioni lato fumi. Tubetto da 50 ml		7738112534	18,00

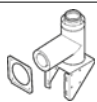

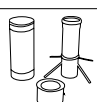









Accessori per sistemi fumari concentrici DN125/185 mm, PPtI/INOX, a tetto su facciata esterna

Descrizione		Codice	Prezzo € IVA escl.
Prolunga DN125/185 mm; PP/INOX - L. 0,5 m		7746900721	181,00
Prolunga DN125/185 mm; PP/INOX - L. 1,0 m		7746900725	250,00
Curva 15° DN125/185 mm, PPtI/INOX		7746900729	192,00
Curva 30° DN125/185 mm, PPtI/INOX		7746900731	205,00
Curva 45° DN125/185 mm, PPtI/INOX (2pz)		7746900735	240,00
Curva DN125/185 mm; PP/INOX - 87°		7746900982	205,00
Tubo con ispezione DN125/185 mm, PPtI/INOX		7746900986	455,00
Kit supporto camino DN125/185 mm, PPtI/INOX, con curva 87° e staffa di sostegno; Rosone DN185 mm		87090951	930,00
Terminale DN125/185 mm, INOX - L. 315 mm		87090971	320,00
Kit condotto DN125/185 mm; PP/INOX; per passaggio di pareti/muri - L. 0,5 m		87090978	240,00
Lubrificante speciale per guarnizioni lato fumi. Tubetto da 50 ml		7738112534	18,00

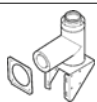
Sistemi fumari concentrici \geq DN110/160 mm, in PPtI/INOX, a tetto su facciata esterna

Accessori per sistemi fumari concentrici DN160/225 mm, PPtI/INOX, a tetto su facciata esterna

Descrizione		Codice	Prezzo € IVA escl.
Prolunga DN160/225 mm, L. 0,5 m, PPtI/INOX		7746900722	235,00
Prolunga DN160/225 mm, L. 1 m, PPtI/INOX		7746900726	330,00
Curva DN160/225 mm; PP/INOX - 15°		7746900730	215,00
Curva 30° DN160/225 mm, PPtI/INOX		7746900732	215,00
Curva 45° DN160/225 mm, PPtI/INOX		7746900979	230,00
Curva 87° DN160/225 mm, PPtI/INOX		7746900983	215,00
Tubo con ispezione DN160/225 mm, PPtI/INOX		7746900987	550,00
Kit supporto camino DN160/225 mm, PP/INOX, con curva 87° e staffa di sostegno; Rosone DN225 mm		87090952	1.470,00
Tubo per terminale DN160/225 mm, PPtI/INOX - L. 1070 mm		7746900991	960,00
Terminale DN160/225 mm, INOX		87090972	285,00
Lubrificante speciale per guarnizioni lato fumi. Tubetto da 50 ml		7738112534	18,00











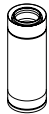



Accessori per sistemi fumari concentrici DN200/300 mm, PPtI/INOX, a tetto su facciata esterna

Descrizione		Codice	Prezzo € IVA escl.
Prolunga DN200/300 mm, L. 0,5 m, PPtI/INOX		7746900723	330,00
Prolunga DN200/300 mm, L. 1 m, PPtI/INOX		7746900727	510,00
Tubo per terminale DN200/300 mm, PPtI/INOX - L. 1070 mm		7746900992	1.150,00
Tubo con ispezione DN200/300 mm, PPtI/INOX		7746900988	800,00
Curva DN200/300 mm; PP/INOX - 45°		7746900980	430,00
Curva DN200/300 mm; PP/INOX - 87°		7746900984	385,00
Kit supporto camino DN200/300 mm, PPtI/INOX, con curva 87° e staffa di sostegno; Rosone DN300 mm		87090953	2.250,00
Raccordo con aspirazione aria comburente, esterno, DN200/300; PP/INOX - L _{max, equiv} 0,5 m		7738112491	520,00
Terminale DN200/300 mm, INOX - L. 257 mm		87090973	545,00
Kit condotto DN200/300 mm; INOX per passaggio pareti/muro - L. 0,5 m		87090980	295,00
Terminale in acciaio INOX DN200 mm, in sostituzione del tipo in PP presente inn AZB 1360		7746901000	215,00
Fascetta circolare di tenuta per condotti, DN200/300 mm; INOX		7746901007	192,00
Staffa di tenuta a parete INOX, per condotto esterno DN200/300 mm; INOX		7746900996	275,00
Lubrificante speciale per guarnizioni lato fumi. Tubetto da 50 ml		7738112534	18,00

Sistemi fumari concentrici \geq DN110/160 mm, in PPt/INOX, a tetto su facciata esterna

Accessori per sistemi fumari concentrici DN250/350 mm, PPt/INOX, a tetto su facciata esterna

Descrizione		Codice	Prezzo € IVA escl.
Prolunga DN250/350 mm; PP/INOX - L. 0,5 m		7746900724	385,00
Prolunga DN250/350 mm; PP/INOX - L. 1,0 m		7746900728	575,00
Prolunga fumi, DN250/350 mm, PP/INOX - L. 1,5 m; con giunzione e 2 tubi		7746900993	1.420,00
Raccordo a T con ispezione; DN250/350 mm; PP/INOX. Installabile in verticale		7746900989	1.300,00
Tubo aspirazione aria su condotto esterno; DN250/350 mm; PP/INOX - L. 350 mm		7738112492	600,00
Curva DN250/350 mm; PP/INOX - 45°		7746900981	725,00
Kit condotto DN250/350 mm; PP/INOX per passaggio pareti/muro - L. 0,5 m		87090981	330,00
Kit di supporto con curva di sostegno 87° DN250/350 mm; PP/INOX, installabile alla base del condotto verticale, in facciata		87090954	1.690,00
Terminale DN250/350 mm; PP/INOX, con fascetta di bloccaggio		87090974	620,00
Fascetta di tenuta per condotti DN250/350; INOX		7746901008	230,00
Staffa di tenuta a parete INOX, per condotto scarico fumi DN250/350 mm, verticale in facciata		7746900997	305,00
Lubrificante speciale per guarnizioni lato fumi. Tubetto da 50 ml		7738112534	18,00

Accessori dei sistemi fumari concentrici, come Riduzioni e Aumenti (\geq Ø60/100 mm), in PP (traslucido) [mm]

Descrizione		Codice	Prezzo € IVA escl.
Aumento concentrico/eccentrico da Ø80/125 mm a DN110/160 mm; PP rigido opaco - L. 156 mm		7738112732	166,00



Tabella materiale e diametri degli accessori per sistemi fumari sdoppiati o misti monoparete da centrale termica

Materiale ⁽¹⁾	Diametro condotto scarico fumi intubato DN [mm]
PPtI (traslucido) (sia rigido opaco, sia flessibile)	110
	125
PPtI (traslucido)	160
	200
	250
	315

Fare sempre riferimento ai manuali d'installazione degli apparecchi per indicazioni specifiche relative a:

- tutte le tipologie di scarico disponibili;

- le lunghezze massime ammesse $L_{eq,max} [m] = [L_1 + L_2 + L_3]$ = [lunghezze verticali scarico fumi + lunghezze orizzontali scarico fumi + lunghezze orizzontali aspirazione aria];

- verificare in fase di progetto e prima del montaggio per intubamento del condotto di scarico fumi, che la canna fumaria/asola tecnica rispetti le misure consentite per il tipo di impiego;

- utilizzare esclusivamente accessori del Fabbricante.

Rivolgersi sempre ad un progettista abilitato per il corretto dimensionamento del sistema di aspirazione aria ed evacuazione dei prodotti della combustione secondo le normative vigenti.





⁽¹⁾ Gli accessori per sistemi fumari da centrale termica, sia concentrici sia sdoppiati, e per installazione da esterno, sono in PP (Polipropilene) traslucido di qualità, rigido o flessibile (quest'ultimo solo per i condotti interni verticali di scarico fumi da DN110 mm), secondo UNI EN 14471 e s.m.i.; posto all'interno di guaina in Acciaio INOX oppure di Metallo bianco per aspirazione aria comburente secondo UNI EN 1856 e s.m.i..

Accessori per sistemi fumari DN110 mm in PP flessibile grigio, per intubamento verticale a tetto

Descrizione		Codice	Prezzo € IVA escl.
Kit tubo flessibile DN110; PP grigio - L. 15 m. Manicotti di giunzione flex/rig (1x), Distanziatore interno (3x), Centraggio (1x), Guarnizioni tubo flex (2x)		7738112693	815,00
Kit tubo flessibile DN110; PP grigio - L. 25 m. Manicotti di giunzione flex/rig (1x), Distanziatore interno (3x), Centraggio (1x), Guarnizioni tubo flex (2x)		7738112694	1.610,00
Raccordo fumi a T c/ispezione DN110; PP rigido, per tubo flessibile grigio - L. 318 mm		7738112696	270,00
Manicotto di giunzione condotti flessibile/flessibile DN110 mm; PP rigido opaco - L. 174 mm		7738112695	250,00
Distanziali DN110; per tubazione PP rigido & flessibile (3x)		7738112728	36,00
Centraggio per condotto verticale flessibile DN110		7738112739	72,00
Copertura camino 400x400xH252 mm; DN110 mm; PP rigido opaco, c/terminale anti UV, PP nero DN110 mm L. 0,5 m		7738112721	169,00
Accessorio di montaggio per condotto PP flessibile DN110		7738112724	250,00
Aumento concentrico/eccentrico da Ø80/125 mm a DN110/160 mm; PP rigido opaco - L. 156 mm		7738112732	166,00
Aumento monoparete eccentrico da Ø80 mm a DN110 mm; PP rigido opaco - L. 156 mm		7738112772	143,00
Aumento monoparete da Ø80 mm a DN110 mm; PP rigido opaco - L. 145 mm		7738112734	103,00
Aumento DN110 a DN125, PPtI		7738113162	77,00
Aumento da DN110 a DN160; PPtI rigido		7738113163	164,00
Riduzione monoparete da DN110 mm a Ø80 mm; PP rigido opaco - L. 145 mm		7738112735	86,00

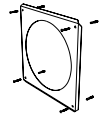
Sistemi fumari monoparete \geq DN110 mm, in PP flessibile grigio e rigido; per caldaie a condensazione da centrale termica

Accessori per sistemi fumari DN110 mm in PP flessibile grigio, per intubamento verticale a tetto





Descrizione		Codice	Prezzo € IVA escl.
Rosone per parete DN129 - 202x177 mm; Met. bianco; con viti a tassello (4x)		7738112595	35,00
Lamiera di copertura con asola regolabile DN125 (composto da 2 lamiere presagomate); Met. bianco - Abbinabile anche ai kit C13 e C33 da \varnothing 80/125 mm		7738112725	35,00
Griglia alimentazione aria a parete, 200x200 mm; Met. bianco		7738112727	66,00
Lubrificante speciale per guarnizioni lato fumi. Tubetto da 50 ml		7738112534	18,00

4

Kit per intubamento DN110 mm, PP rigido opaco; in camino/asola tecnica

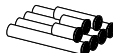
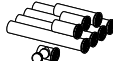
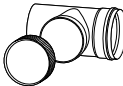
Descrizione		Codice	Prezzo € IVA escl.
Kit per intubamento DN110 mm, PP rigido opaco. Composto da: -Rosone DN160 mm INOX bianco; - Passaggio parete DN110 INOX; -Kit supporto camino DN110 PPTI con curva 90° e reggia di sostegno; -Distanziale DN110 PPTI; -Copricamino DN110 PP nero anti UV		7738113211	420,00

Accessori per intubamento DN110 mm, PP rigido opaco; in camino/asola tecnica

Descrizione		Codice	Prezzo € IVA escl.
Kit prolunghe per condotto fumi DN110; PP rigido opaco - L. 10 m (4 pz da 2 m, 1 pz da 1 m, 2 pz da 0,5 m)		7738112685	465,00
Kit prolunghe per condotto fumi DN110; PP rigido opaco - L. 10 m (4 pz da 2 m, 1 pz da 1 m, 2 pz da 0,5 m + raccordo a T con ispezione da 0,215 m)		7738112686	520,00
Prolunga fumi/aria DN110; PP rigido opaco - L. 0,5 m		7738112679	46,00
Prolunga fumi/aria DN110; PP rigido opaco - L. 1,0 m		7738112680	54,00
Prolunga fumi/aria DN110; PP rigido opaco - L. 2,0 m		7738112681	103,00
Raccordo fumi a T c/ispezione DN110; PP rigido opaco - L. 311		7738112684	65,00
Curva fumi/aria DN110; PP rigido opaco - 15°		7738112683	39,00
Curva fumi/aria DN110; PP rigido opaco - 30°		7738112682	40,00
Curva 45° DN110 mm; PP		7738113109	55,00
Curva 87° DN110 mm; PPTI		7738113108	33,00
Curva fumi/aria DN110; PP rigido opaco - 87°; con ispezione		7738113110	65,00



Accessori per intubamento DN110 mm, PP rigido opaco; in camino/asola tecnica

Descrizione		Codice	Prezzo € IVA escl.
Copertura camino 400x400xH252 mm; DN110 mm; PP rigido opaco, c/terminale anti UV, PP nero DN110 mm L. 0,5 m		7738112721	169,00
Distanziali DN110; per tubazione PP rigido & flessibile (3x)		7738112728	36,00
Utensile per intubamento PP rig DN110 mm; INOX		87090830	18,00
Riduzione monoparete da DN110 mm a Ø80 mm; PP rigido opaco - L. 145 mm		7738112735	86,00
Aumento monoparete eccentrico da Ø80 mm a DN110 mm; PP rigido opaco - L. 156 mm		7738112772	143,00
Aumento concentrico/eccentrico da Ø80/125 mm a DN110/160 mm; PP rigido opaco - L. 156 mm		7738112732	166,00
Aumento monoparete da Ø80 mm a DN110 mm; PP rigido opaco - L. 145 mm		7738112734	103,00
Aumento DN110 a DN125, PPTI		7738113162	77,00
Aumento da DN110 a DN160; PPTI rigido		7738113163	164,00
Rosone per parete DN129 - 202x177 mm; Met. bianco; con viti a tassello (4x)		7738112595	35,00
Rosone INOX da parete, per cavedio - DN110/160 mm		7738113157	72,00
Lamiera di copertura con asola regolabile DN125 (composto da 2 lamiere presagomate); Met. bianco - Abbinabile anche ai kit C13 e C33 da Ø 80/125 mm		7738112725	35,00
Lubrificante speciale per guarnizioni lato fumi. Tubetto da 50 ml		7738112534	18,00

Sistemi fumari monoparete \geq DN110 mm, in PP flessibile grigio e rigido; per caldaie a condensazione da centrale termica

Kit per intubamento DN125 mm, PPtl (traslucido) e INOX; in camino/asola tecnica

Descrizione		Codice	Prezzo € IVA escl.
Kit base per intubamento in canna fumaria; DN125 mm; PP rigido opaco - Composto da: Curva 87° di sostegno DN125 mm L. 341 mm; Copertura camino PP DN125 mm 400x400xH200 mm; Terminale INOX DN125 mm L. 0,5 m; Rosone da parete DN190 mm 260x208 mm; Passaggio a parete inox DN125/185 mm L. 151 mm; Distanziatori universali (12x); Lubrificante; Etichette CE adesive		7738113212	580,00

Accessori per intubamento DN125 mm, PPtl (traslucido) e INOX; in camino/asola tecnica

Descrizione		Codice	Prezzo € IVA escl.
Prolunga DN125 mm; PP - L. 0,5 m		7738113111	44,00
Prolunga DN125 mm; PP - L. 1,0 m		7738113112	56,00
Prolunga DN125 mm; PP - L. 2,0 m		7738113113	98,00
Raccordo fumi a T c/ispezione DN125 mm; PP rigido opaco - L. 255 mm		7738113114	98,00
Curva fumi/aria DN125 mm; PP rigido opaco - 15°		7719002894	69,00
Curva fumi/aria DN125 mm; PP rigido opaco - 30°		7719002895	72,00
Curva fumi/aria DN125 mm; PP rigido opaco - 45°		7719003431	72,00
Curva fumi/aria DN125 mm; PP rigido opaco - 87°		7719003327	63,00
Curva fumi/aria DN125 mm; PP rigido opaco - 87°; con ispezione		7746900717	155,00
Supporto base DN125 mm, per condotto di evacuazione prodotti della combustione, con tubo da 2 m		87090722	215,00
Terminale a camino DN125 mm; PP/INOX, per condotto intubato		87090936	610,00
Kit condotto DN125/185 mm; PP/INOX; per passaggio di pareti/muri - L. 0,5 m		87090978	240,00
Copertura camino 400x400xH200 mm; DN125 mm; PP rigido opaco, c/terminale anti UV, nero DN125 mm L. 0,5 m.		7738113137	330,00
Distanziale DN125 mm; PP rigido - L. 360 mm (3 pz)		7738113135	48,00
Utensile per intubamento DN125 mm, INOX		7746901001	48,00
Lubrificante speciale per guarnizioni lato fumi. Tubetto da 50 ml		7738112534	18,00



Kit per intubamento DN160 mm, PPtl (traslucido) e INOX; in camino/asola tecnica

Descrizione	Codice	Prezzo € IVA escl.
Kit base per intubamento in canna fumaria; DN160 mm; PP rigido opaco - Composto da: Curva 87° di sostegno DN160 mm L. 335 mm; Copertura camino PP DN160 mm 400x400xH200 mm; Terminale INOX DN160 mm L. 0,5 m; Rosone da parete DN230 mm 300x248 mm; Passaggio a parete inox DN160/225 mm L. 151 mm; Distanziatori universali (12x); Lubrificante; Etichette CE adesive	7738113213	710,00



Accessori per intubamento DN160 mm, PPtl (traslucido) e INOX; in camino/asola tecnica











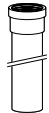
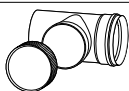

Descrizione	Codice	Prezzo € IVA escl.
Prolunga fumi/aria DN160 mm; PP rigido opaco - L. 0,5 m	7738113118	54,00
Prolunga fumi/aria DN160 mm; PP rigido opaco - L. 1,0 m	7738113119	65,00
Prolunga fumi/aria DN160 mm; PP rigido opaco - L. 2,0 m	7738113120	101,00
Raccordo fumi a T c/ispezione DN160 mm; PP rigido opaco - L. 311 mm	7738113121	166,00
Curva fumi/aria DN160 mm; PP rigido opaco - 15°	7746900684	84,00
Curva fumi/aria DN160 mm; PP rigido opaco - 30°	7746900686	91,00
Curva fumi/aria DN160 mm; PP rigido opaco - 45°	7746900690	79,00
Curva fumi/aria DN160 mm; PP rigido opaco - 87° - con ispezione	7746900694	84,00
Curva fumi/aria DN160 mm; PP rigido opaco - 87° - con ispezione	7746900718	215,00
Kit condotto DN160/225 mm; PP/INOX, per passaggio pareti/muro - L. 0,5 m	87090979	260,00
Supporto base, DN160 mm, PP, per condotto di evacuazione prodotti della combustione verticale	87090992	565,00
Supporto base, DN160 PP, per condotto di evacuazione prodotti della combustione, con 2 m di tubo	87090724	360,00
Copertura camino 400x400xH252 mm; DN160 mm; PP rigido opaco, c/terminale anti UV, nero DN110 mm L. 0,5 m	7738113138	340,00
Utensile per intubamento DN160 mm, INOX	7746901002	59,00
Rosone INOX da parete, per cavedio - DN110/160 mm	7738113157	72,00
Lubrificante speciale per guarnizioni lato fumi. Tubetto da 50 ml	7738112534	18,00

Sistemi fumari monoparete \geq DN110 mm, in PP flessibile grigio e rigido; per caldaie a condensazione da centrale termica

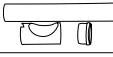
Kit per intubamento DN200 mm, PPTl (traslucido) e INOX; in camino/asola tecnica

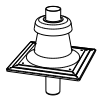
Descrizione		Codice	Prezzo € IVA escl.
Kit base per intubamento in canna fumaria; DN200 mm; PP rigido opaco - Composto da: Curva 87° di sostegno DN200 mm con reggia L. 448 mm; Copertura camino PP DN200 mm 500x450xH200 mm; Terminale INOX DN200 mm L. 0,5 m; Rosone da parete DN305 mm 498x498 mm; Passaggio a parete inox DN200/300 mm L. 151 mm; Distanziatori universali (12x); Lubrificante; Etichette CE adesive		7738113214	900,00

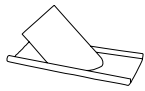
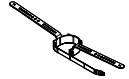
Accessori per intubamento DN200 mm, PPTl (traslucido) e INOX; in camino/asola tecnica

Descrizione		Codice	Prezzo € IVA escl.
Prolunga fumi/aria DN200 mm; PP rigido opaco - L. 0,5 m		7738113122	114,00
Prolunga fumi/aria DN200 mm; PP rigido opaco - L. 1,0 m		7738113123	155,00
Prolunga fumi/aria DN200 mm; PP rigido opaco - L. 2,0 m		7738113124	230,00
Raccordo fumi a T c/ispezione DN200 mm; PP rigido opaco - L. 600 mm		7738113125	330,00
Curva fumi/aria DN200 mm; PP rigido opaco - 30°		7746900687	220,00
Curva fumi/aria DN200 mm; PP rigido opaco - 45°		7746900691	230,00
Curva 87° DN200 mm; PP		7746900695	305,00
Curva fumi/aria DN200 mm; PP rigido opaco - 87° - con ispezione		7746900719	385,00
Kit condotto DN200/300 mm; INOX per passaggio pareti/muro - L. 0,5 m		87090980	295,00
Supporto base, DN200 mm, PP, per condotto di evacuazione prodotti della combustione, con 2 m di tubo		87090726	520,00
Tubo per terminale DN200/300 mm, PPTl/INOX - L. 1070 mm		7746900992	1.150,00
Copertura camino 500x500xH200 mm; DN200 mm; PP rigido opaco, c/terminale anti UV, nero DN200 mm L. 0,5 m		7738113139	350,00
Faldale per tetto piano 0°; INOX - DN200 mm		7747204945	420,00
Faldale per tetto inclinato 0°-25°; INOX - DN200 mm		87090912	530,00
Distanziale DN125 mm; PP rigido - L. 360 mm (3 pz)		7738113135	48,00
Utensile per intubamento DN200 mm, INOX		7746901003	72,00
Lubrificante speciale per guarnizioni lato fumi. Tubetto da 50 ml		7738112534	18,00



Kit per intubamento DN250 mm, PPtl (traslucido) e INOX; in camino/asola tecnica



Descrizione		Codice	Prezzo € IVA escl.
Kit base per intubamento in canna fumaria; DN250 mm; PP rigido opaco - Composto da: Curva 87° di sostegno DN250 mm con reggia L. 350 mm; Copertura camino PP DN250 mm 500x500xH250 mm; Terminale INOX DN250 mm L. 0,5 m; Rosone da parete DN350 mm 430x430 mm; Passaggio a parete inox DN250/350 mm; Distanziatori universali DN200/250 mm (6x); Lubrificante		7746901208	1.030,00

Accessori per intubamento DN250 mm, PPtl (traslucido) e INOX; in camino/asola tecnica

Descrizione		Codice	Prezzo € IVA escl.
Prolunga DN250 mm; PP - L. 0,5 m		7746900700	158,00
Prolunga DN250 mm; PP - L. 1,0 m		7746900704	215,00
Prolunga DN250 mm, L. 2 m; PP		7746900708	330,00
Raccordo a T DN250 mm; PP, con ispezione. Installabile orizzontalmente		7746900716	385,00
Curva DN250 mm; PP - 30°		7746900688	285,00
Curva DN250 mm; PP - 45°		7746900692	285,00
Curva DN250 mm; PP - 87°		7746900696	330,00
Curva DN250 mm; PP - 87° con ispezione		7746900720	440,00
Kit condotto DN250/350 mm; PP per passaggio pareti/muro - L. 0,5 m		87090797	130,00
Kit di supporto con curva di sostegno 87° DN250 mm, PPtl; reggia di supporto		87090728	690,00
Prolunga fumi, DN250/350 mm, PP/INOX - L. 1,5 m; con giunzione e 2 tubi		7746900993	1.420,00
Faldale per tetto piano DN250 mm; INOX		7747204946	495,00
Faldale per tetto inclinato DN250 mm; INOX		87090914	555,00



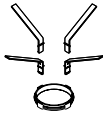





Sistemi fumari monoparete \geq DN110 mm, in PP flessibile grigio e rigido; per caldaie a condensazione da centrale termica

Accessori per intubamento DN250 mm, PPTl (traslucido) e INOX; in camino/asola tecnica

Descrizione		Codice	Prezzo € IVA escl.
Distanziale DN250 mm; PP rigido		7746900712	84,00
Utensile per intubamento DN250 mm, INOX		7746901004	79,00
Lubrificante speciale per guarnizioni lato fumi. Tubetto da 50 ml		7738112534	18,00

4

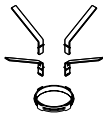
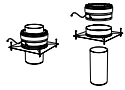
Accessori per intubamento DN315 mm, PPTl (traslucido) e INOX; in camino/asola tecnica









Descrizione		Codice	Prezzo € IVA escl.
Prolunga DN315 mm, L. 0,5 m; PP		87090042	205,00
Prolunga DN315 mm, L. 1 m; PP		87090044	510,00
Prolunga DN315 mm, L. 2 m; PP		87090046	485,00
Curva 30° DN315 mm; PP		87090328	350,00
Curva 45° DN315 mm; PP		87090329	495,00
Curva 87° DN315 mm; PP		87090330	675,00
Curva 90° DN315 mm con ispezione; PP		87090888	645,00
Tubo con ispezione DN315 mm; PP		87090690	410,00
Kit supporto verticale per camino DN315 mm, PPs/INOX - Predisposto per inserimento curva 87° a parte - L. 2.827 mm		87090730	655,00
Distanziale per PP rig. DN315 mm; INOX		87090429	69,00
Copricamino con terminale, DN315 mm; PP/INOX		87090768	410,00
Lubrificante speciale per guarnizioni lato fumi. Tubetto da 50 ml		7738112534	18,00



Riduzioni/Aumenti per sistemi fumari sdoppiati ($\geq \varnothing 80$ mm)
in PP, per caldaie a condensazione da centrale termica

Listino 2023
Scarichi fumo

Accessori per sistemi fumari sdoppiati, come Riduzioni e Aumenti ($\geq \varnothing 80$ mm), in PP (traslucido) [mm]

Descrizione		Codice	Prezzo € IVA escl.
Aumento concentrico da $\varnothing 60/100$ mm a $\varnothing 80/125$ mm; PP - L. 125 mm		7738112731	86,00
Aumento DN110 a DN125, PPtI		7738113161	114,00
Aumento concentrico/eccentrico da $\varnothing 80/125$ mm a DN110/160 mm; PP rigido opaco - L. 156 mm		7738112732	166,00
Aumento monoparete da $\varnothing 80$ mm a DN110 mm; PP rigido opaco - L. 145 mm		7738112734	103,00
Aumento DN110 a DN125, PPtI		7738113162	77,00
Aumento monoparete da DN110 mm a DN160 mm; PP - L. 195 mm		7738113163	136,00
Aumento eccentrico DN125 a DN160, PPtI		7738113319	158,00
Aumento monoparete da DN200 mm a DN250 mm; PP		7747222605	285,00
Aumento monoparete eccentrico da $\varnothing 80$ mm a DN110 mm; PP rigido opaco - L. 156 mm		7738112772	143,00
Aumento monoparete eccentrico da DN125 mm a DN160 mm; PP rigido		7746900680	125,00
Aumento monoparete eccentrico da DN160 mm a DN200 mm; PP rigido		7746900681	240,00
Aumento monoparete eccentrico da DN200 mm a DN250 mm; PP rigido		7746900682	420,00

