



Trattamento aria e deumidificazione



Logavent

Novità! Logavent HRV176-260, HRV176-450, HRV176-260 E, HRV176-450 E.....	pag.	14002
Logavent HRV156-100, HRV156-120.....	pag.	14008
Logavent HRV2-140, HRV2-230, HRV2-350	pag.	14014

Deumidificatore

LogaDry 24 esterno a parete, 24 incasso a parete; LogaDry 26 a soffitto.....	pag.	14025
------------------------------------------------------------------------------	------	-------

Logavent HRV176 (E)

Novità!



A* → G



Vantaggi e Caratteristiche

- Unità di ventilazione meccanica controllata con recuperatore di calore anche in versione entalpica HRV176 (E)
- Possibilità di installazione a **parete** o a **pavimento** con connessioni verticali o orizzontali convertibili in loco
- **Abbinabile:** al controllo base RC100H, alla regolazione avanzata VC310 o solo con sensore VOC, di temperatura e di umidità relativa integrato nell'unità di ventilazione
- **Scambiatore di calore entalpico** integrato in Logavent HRV176 E
- Batteria elettrica di pre-riscaldamento per protezione dal gelo integrata
- **Prestazioni elevate** grazie all'elevata efficienza del recuperatore di calore e al ridotto consumo elettrico dei ventilatori (certificazioni Passiv Haus e DIBT)
- Funzione by-pass integrata
- **Ampia gamma di accessori** per la realizzazione dell'intero sistema di ventilazione meccanica in EPS adatti a tutte le esigenze di installazione
- **Soluzione completa e compatta** in abbinamento con le pompe di calore e i sistemi ibridi perfetta per edifici di nuova costruzione e per ristrutturazioni
- Servizio di supporto al dimensionamento dell'intero impianto
- Servizio di messa in funzione dell'impianto realizzato da personale specializzato ed autorizzato









Sigla	Articolo	Quantità	Codice	Prezzo €
Logavent HRV 176				
HRV176-260	Unità di ventilazione meccanica controllata con recupero di calore Logavent HRV176-260 K B. Fornita con sensore di Umidità relativa e VOC.	1	7738113931	3.850,00
HRV176-450	Unità di ventilazione meccanica controllata con recupero di calore Logavent HRV176-450 K B. Fornita con sensore di Umidità relativa e VOC.	1	7738113932	5.200,00

Sigla	Articolo	Quantità	Codice	Prezzo €
Logavent HRV 176 E				
HRV176-260 E	Unità di ventilazione meccanica controllata con recupero di calore Logavent HRV176-260 E. Fornita con sensore di Umidità relativa e VOC e EHX260 scambiatore di calore entalpico.	1	7738113933	4.650,00
HRV176-450 E	Unità di ventilazione meccanica controllata con recupero di calore Logavent HRV176-260 E. Fornita con sensore di Umidità relativa e VOC e EHX260 scambiatore di calore entalpico.	1	7738113934	6.250,00



Sigla	Accessori	Descrizione	Codice	Prezzo €
Accessori specifici di prodotto per Logavent HRV176				
VC310	Unità di servizio avanzata VC310 da abbinare a Logavent HRV156-100 per la regolazione delle modalità di funzionamento (manuale, programma orario, fabbisogno) e la modifica delle impostazioni della macchina		7738112301	240,00
Logamatic RC310 nero	Apparecchio di regolazione modulante climatico dal design accattivante, tasti soft touch, di colore nero, display retroilluminato total black, installabile a parete o incassato in caldaia (modelli compatibili). Utilizzabile come unità di controllo per la gestione con programmazione settimanale di un singolo circuito diretto e fino a quattro circuiti miscelati (in combinazione a moduli MM100/200). Gestione di un circuito per acqua calda sanitaria con programma dedicato. Possibilità di gestione di un circuito solare per l'acqua calda sanitaria e/o integrazione al riscaldamento (in combinazione a moduli SM100 o SM200). Gestione integrata dei sistemi compatibili di ventilazione meccanica controllata Logavent (modelli compatibili). Fornito con sonda di temperatura esterna FA		7738113416	480,00
Logamatic RC310 bianco	Apparecchio di regolazione modulante climatico dal design accattivante, tasti soft touch, di colore bianco, display retroilluminato, installabile a parete o incassato in caldaia (modelli compatibili). Utilizzabile come unità di controllo per la gestione con programmazione settimanale di un singolo circuito diretto e fino a quattro circuiti miscelati (in combinazione a moduli MM100/200). Gestione di un circuito per acqua calda sanitaria con programma dedicato. Possibilità di gestione di un circuito solare per l'acqua calda sanitaria e/o integrazione al riscaldamento (in combinazione a moduli SM100 o SM200). Gestione integrata dei sistemi di ventilazione meccanica controllata Logavent (modelli compatibili). Fornito con sonda di temperatura esterna FA		7738113415	480,00
Logamatic RC100 H	Termostato modulante EMS plus con sensore di temperatura ed umidità integrato. Visualizzazione su display di temperatura e codici di errore. Utilizzo in combinazione con pompe di calore con regolatore HMC310, come termostato modulante in ambiente in circuiti di riscaldamento/raffrescamento, per regolazione della temperatura di riscaldamento richiesta in ambiente e misura della temperatura ambiente per attivazione del raffrescamento, per evitare condense superficiali in circuiti di riscaldamento/raffrescamento con pannelli radianti (si consiglia questo utilizzo solo previa verifica di idoneità con tecnico Buderus). Utilizzo in combinazione con unità di ventilazione Logavent HRV156 per la regolazione delle modalità di funzionamento (manuale e fabbisogno). Utilizzabile come sensore umidità ambiente (fino ad un massimo di 4 unità di servizio) per la gestione del funzionamento in base al fabbisogno. Installazione a parete.		7738112315	140,00
FM 160	Connessione DN160, per il collegamento delle tubazioni EPP DN160 alle riduzioni EPP DN160-DN125.		7738113764	12,00
WMS	Kit per il montaggio a parete per Logavent HRV176 (E). Composto da staffa a parete con due distanziatori. Distanza dalla parete 25 mm o 65 mm		7738113702	78,00
WMS-S	Kit per il montaggio a parete per Logavent HRV176 (E). Composto da staffa a parete, prolunga e due distanziatori. Distanza dalla parete fino a 135 mm		7738113703	118,00
FMS	Kit per installazione a pavimento per Logavent HRV176 (E). Distanza dal pavimento 160 mm.		7738113651	113,00
HRE 160-1200	Batteria elettrica di pre-riscaldamento HRE DN160 abbinabile a Logavent HRV176 (E) per la protezione dello scambiatore di calore dalla formazione di ghiaccio in caso di basse temperature con installazione nel condotto dell'aria di rinnovo		7738113666	1.280,00
HRE-A 160-1200	Batteria elettrica di post-riscaldamento HRE DN160 abbinabile a Logavent HRV176 (E)		7738113667	1.290,00
FS 260	Set filtri aria M5/F7 per Logavent HRV176 (E). Per una filtrazione più prestante rispetto ai normali filtri M5.		7738113642	62,00
FSM5 260	Set filtri aria M5 per Logavent HRV176 (E). Già inclusi nella fornitura. Accessori per la sostituzione periodica consigliata.		7738113641	57,00
EHX 260	Scambiatore di calore entalpico a flussi incrociati in controcorrente con bypass automatico.		7738113650	1.900,00
CKS 260	Kit di connessione scarico condensa per Logavent HRV176 (E)		7738113652	30,00
BS 260	Sifone a sfera di scarico condensa per Logavent HRV176 (E)		7738113653	93,00

Logavent HRV176

Sigla	Accessori	Descrizione	Codice	Prezzo €
Accessori per presa aria esterna/espulsione aria esausta esclusivi per HRV176				
WGK 160	Diffusore a sfera in acciaio inox per installazione in facciata in abbinamento a condotto a parete isolato DN160 per l'aria di rinnovo e l'aria esausta		7738113690	111,00
DM-S 160	Connessione DN160 scorrevole fino a una lunghezza massima 150 mm, per il collegamento facilitato della Logavent HRV176 (E) con le diverse tubazioni		7738113647	22,00
BM 90-160	Curva DN160 di 90° in lamiera d'acciaio zincata. Utilizzabile nei collegamenti della Logavent HRV176 (E) verso l'esterno e verso i plenum.		7738113645	31,00
BM-K 90-160	Curva DN160 di 90° corta in lamiera d'acciaio zincata. Utilizzabile nei collegamenti della Logavent HRV176 (E) verso l'esterno e verso i plenum.		7738113644	55,00
DDF-S 160	Accessorio DN 160 per presa aria esterna o espulsione aria esausta per tetti inclinati in plastica nera		7738113691	310,00
DDF-F 160	Accessorio DN 160 per presa aria esterna o espulsione aria esausta per tetti piani in plastica nera		7738113692	310,00
SDF 160-2	Silenziatore 500mm DN160 da inserire nelle tubazioni di mandata e ripresa tra la macchina e il plenum.		7738113698	78,00
SDF 160-2	Silenziatore 500mm DN125 da inserire nelle tubazioni di mandata e ripresa tra la macchina e il plenum.		7738113697	70,00
SDF 160-2	Silenziatore 500mm DN100 da inserire nelle tubazioni di mandata e ripresa tra la macchina e il plenum.		7738113696	62,00
FM 160	Connessione DN160, per il collegamento delle tubazioni EPP DN160 alle riduzioni EPP DN160-DN125.		7738113764	12,00



Logavent HRV176

Dimensioni e distanze minime per l'installazione a parete di Logavent HRV176-260 (E), HRV176-460 (E) con canali di collegamento verticali

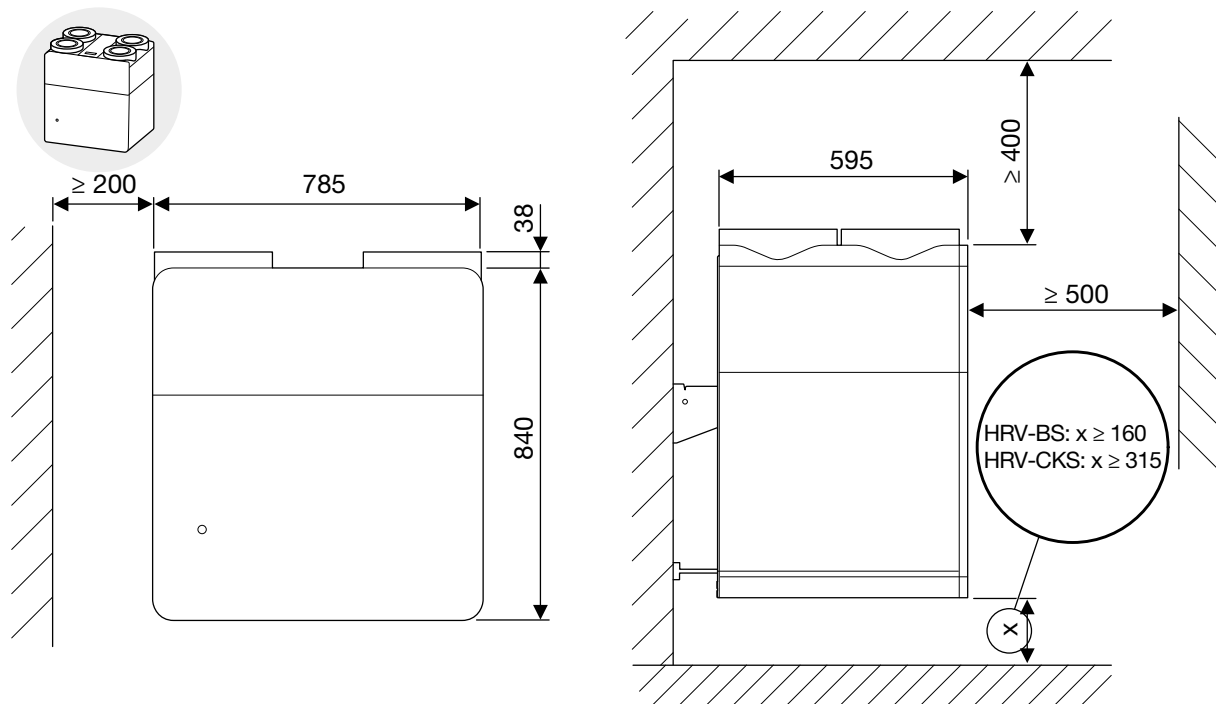

Dimensioni e distanze minime per l'installazione a parete di Logavent HRV176-260 (E), HRV176-460 (E) con canali di collegamento orizzontali

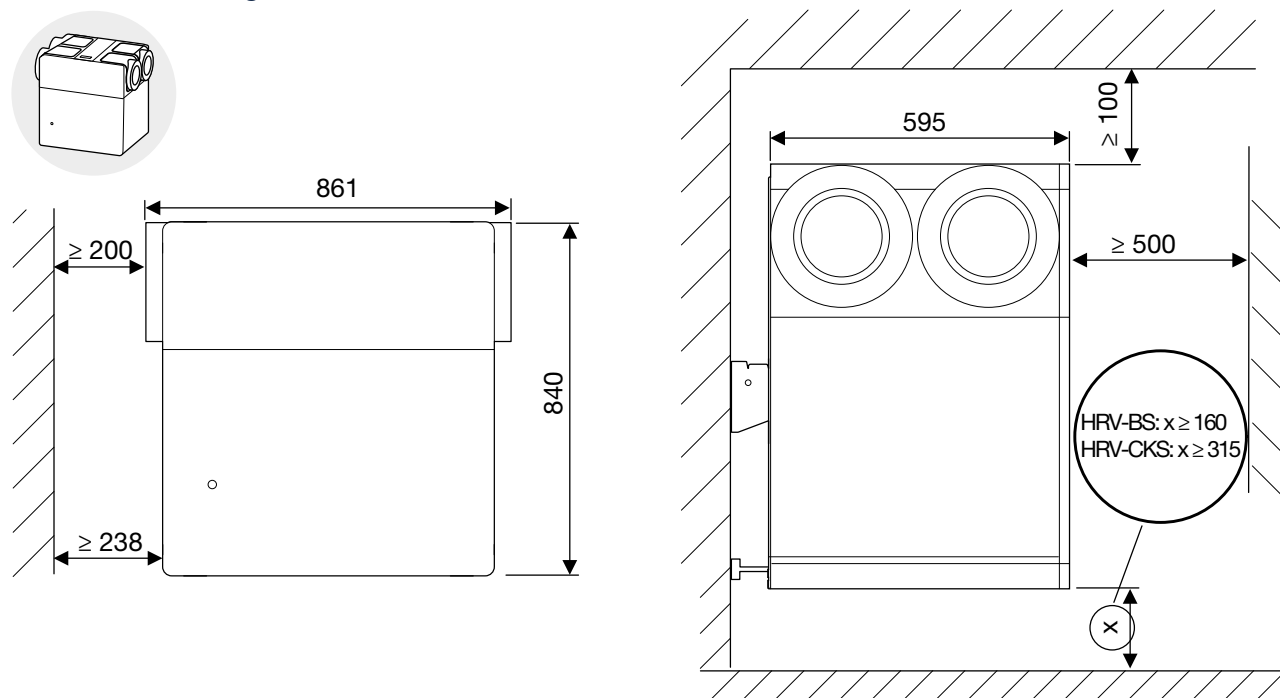

Dati del prodotto per il consumo energetico - secondo requisiti dei regolamenti UE n. 811/2013 e 812/2013 a completamento della direttiva 2010/30/UE	Simbolo	Unità	HRV176-260	HRV176-450	HRV176-260 E	HRV176-450 E
Classe di efficienza energetica con clima temperato			A+			A
Consumo specifico di energia (SEC) con clima temperato		[kWh/(m ² *a)]	-44,1	-42,7	-43,3	-41,3
Consumo specifico di energia (SEC) con clima freddo		[kWh/(m ² *a)]	-83,6	-81,4	-81,9	-78,4
Consumo specifico di energia (SEC) con clima caldo		[kWh/(m ² *a)]	-18,8	-17,9	-18,5	-17,4
Portata massima	[V]	[m ³ /h]	260	450	260	450
Livello di potenza sonora	[L _{WA}]	[dB]	44	50	44	50

Dati del prodotto per il consumo energetico - secondo requisiti dei regolamenti UE n. 811/2013 e 812/2013 a completamento della direttiva 2010/30/UE	Unità	HRV176-260	HRV176-450	HRV176-260 E	HRV176-450 E
Campo d'impiego min. - max. da livello di potenza 1 a livello di potenza 4	[m ³ /h]	50-260	50-450	50-260	50-450
Portata di progettazione max. (portata d'aria nominale secondo DIN 1946-6)	[m ³ /h]	260	450	260	450
Pressione max. con portata di progettazione max.	[Pa]	170			
Efficienza media (grado di recupero entalpico)	[%]			61	55
Efficienza (grado di recupero calore) (secondo EN 13 141-7) ⁽¹⁾	[%]	90	86	85	78
Assorbimento di potenza elettrica (riferito alla portata)	[W/(m ³ /h)]	0,18	0,22	0,17	0,2
Livello di potenza sonora nel locale di posa con installazione a parete (EN 13141-7) (portata volumetrica max, differenza di pressione 50 Pa)	[dB _A]	44	50	44	50
Classe di protezione		IP X1D			IP X4D
Alimentazione di tensione	[V/Hz]	230/50			
Alimentazione elettrica max.	[A]	7			
Ventilatore		Ventilatore radiale EC			
Scambiatore di calore		Scambiatore di calore a flussi incrociati in controcorrente con bypass automatico			
Peso	[kg]	52		55	
Altezza	[mm]	840			
Larghezza	[mm]	595			
Lunghezza	[mm]	785			
Collegamento condensa	[DN]	1/2"			
Diametro collegamento aria	[mm]	160			
Omologazione DIBt.		Z-51.3-464			
Certificato PHI		SI			

⁽¹⁾ In un certo punto operativo



Curva caratteristica incremento pressione/portata HRV176-260 (E)

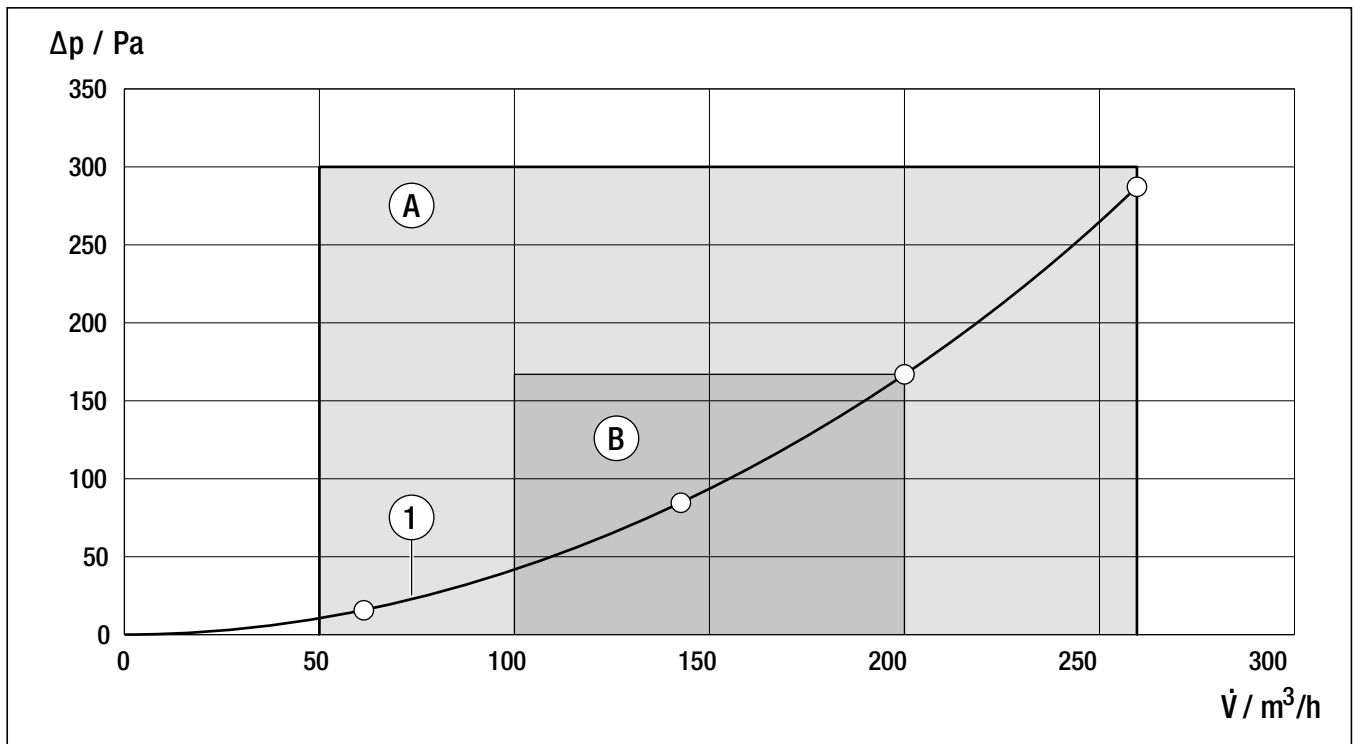

Curva caratteristica incremento pressione/portata HRV176-450 (E)

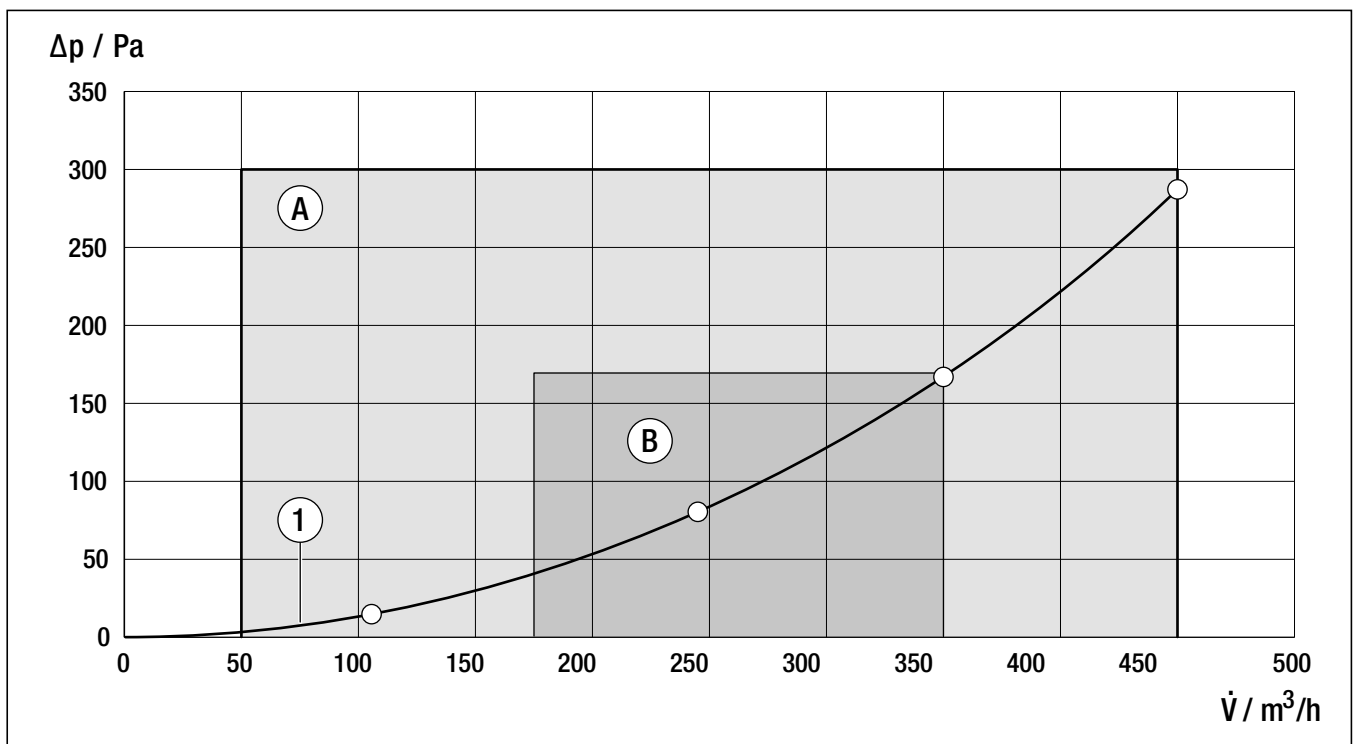

Logavent HRV156



Vantaggi e Caratteristiche

- Unità di ventilazione meccanica controllata con recupero di calore per appartamenti e piccole abitazioni
- Possibilità di posizionamento in **controsoffitto** o a **parete (solo HRV156-100)**
- **Disponibile in tre versioni:** con controllo base RC100H, con regolazione avanzata VC310 abbinata al VOC e umidità relativa o solo con sensore VOC e umidità relativa
- **Facilità di installazione** grazie all'innovativo sistema di montaggio e al peso della macchina estremamente contenuto
- **Funzionamento molto silenzioso** grazie ai ventilatori a controllo elettronico e all'**elevato isolamento acustico**
- **Prestazioni elevate** grazie all'elevata efficienza del recuperatore di calore e al ridotto consumo elettrico dei ventilatori (certificazioni Passiv Haus e DIBT conseguite)
- Funzione by-pass estivo integrata
- **Ampia gamma di accessori** per la realizzazione dell'intero sistema di ventilazione meccanica in EPS adatti a tutte le esigenze di installazione
- Manutenzione **semplificata** grazie all'accesso frontale a tutti i componenti
- Servizio di supporto al dimensionamento dell'intero impianto
- Servizio di messa in funzione dell'impianto realizzato da personale specializzato ed autorizzato



Sigla	Articolo	Quantità	Codice	Prezzo €
Logavent HRV 156-100				
HRV156-100 K B	Unità di ventilazione meccanica controllata Logavent HRV156-100 K B, per installazione a parete o controsoffitto. Fornita con regolazione base RC100H	1	7739621503	2.870,00
HRV156-100 K BS	Unità di ventilazione meccanica controllata Logavent HRV156-100 K BS, per installazione a parete o controsoffitto. Fornita con sensore di Umidità relativa e VOC e regolazione avanzata VC310	1	7739621519	3.250,00
HRV156-100 K BS OR	Unità di ventilazione meccanica controllata Logavent HRV156-100 K BS, per installazione a parete o controsoffitto. Fornita con sensore di Umidità relativa e sensore VOC. Controllabile tramite RC310	1	7739621520	3.010,00

Sigla	Articolo	Quantità	Codice	Prezzo €
Logavent HRV 156-120				
HRV156-120 K B	Unità di ventilazione meccanica controllata Logavent HRV156-120 K B, per installazione in controsoffitto. Fornita con regolazione base RC100H	1	7739621505	3.240,00
HRV156-120 K BS	Unità di ventilazione meccanica controllata Logavent HRV156-120 K BS, per installazione in controsoffitto. Fornita con sensore di Umidità relativa e sensore VOC e regolazione avanzata VC310	1	7739621524	3.620,00
HRV156-120 K BS OR	Unità di ventilazione meccanica controllata Logavent HRV156-120 K BS OR, per installazione in controsoffitto. Fornita con sensore di umidità e sensore VOC. Controllabile tramite RC310	1	7739621525	3.380,00





Sigla	Accessori	Descrizione	Codice	Prezzo €
Accessori specifici di prodotto per Logavent HRV156				
VC310	Unità di servizio avanzata VC310 da abbinare a Logavent HRV156-100 per la regolazione delle modalità di funzionamento (manuale, programma orario, fabbisogno) e la modifica delle impostazioni della macchina		7738112301	240,00
Logamatic RC310 nero	Apparecchio di regolazione modulante climatico dal design accattivante, tasti soft touch, di colore nero, display retroilluminato total black, installabile a parete o incassato in caldaia (modelli compatibili). Utilizzabile come unità di controllo per la gestione con programmazione settimanale di un singolo circuito diretto e fino a quattro circuiti miscelati (in combinazione a moduli MM100/200). Gestione di un circuito per acqua calda sanitaria con programma dedicato. Possibilità di gestione di un circuito solare per l'acqua calda sanitaria e/o integrazione al riscaldamento (in combinazione a moduli SM100 o SM200). Gestione integrata dei sistemi compatibili di ventilazione meccanica controllata Logavent (modelli compatibili). Fornito con sonda di temperatura esterna FA		7738113416	480,00
Logamatic RC310 bianco	Apparecchio di regolazione modulante climatico dal design accattivante, tasti soft touch, di colore bianco, display retroilluminato, installabile a parete o incassato in caldaia (modelli compatibili). Utilizzabile come unità di controllo per la gestione con programmazione settimanale di un singolo circuito diretto e fino a quattro circuiti miscelati (in combinazione a moduli MM100/200). Gestione di un circuito per acqua calda sanitaria con programma dedicato. Possibilità di gestione di un circuito solare per l'acqua calda sanitaria e/o integrazione al riscaldamento (in combinazione a moduli SM100 o SM200). Gestione integrata dei sistemi di ventilazione meccanica controllata Logavent (modelli compatibili). Fornito con sonda di temperatura esterna FA		7738113415	480,00
Logamatic RC100 H	Termostato modulante EMS plus con sensore di temperatura ed umidità integrato. Visualizzazione su display di temperatura e codici di errore. Utilizzo in combinazione con pompe di calore con regolatore HMC310, come termostato modulante in ambiente in circuiti di riscaldamento/raffrescamento, per regolazione della temperatura di riscaldamento richiesta in ambiente e misura della temperatura ambiente per attivazione del raffrescamento, per evitare condense superficiali in circuiti di riscaldamento/raffrescamento con pannelli radianti (si consiglia questo utilizzo solo previa verifica di idoneità con tecnico Buderus). Utilizzo in combinazione con unità di ventilazione Logavent HRV156 per la regolazione delle modalità di funzionamento (manuale e fabbisogno). Utilizzabile come sensore umidità ambiente (fino ad un massimo di 4 unità di servizio) per la gestione del funzionamento in base al fabbisogno. Installazione a parete.		7738112315	140,00
FM 100	Connessione DN100, per il collegamento dell'HRV156-100 a riduzione EPP DN125-DN100 o a tubazioni con aggraffatura elicoidale DN100 e per il collegamento reciproco degli elementi DM100		7738112486	10,00
HRE-P 100-600	Batteria elettrica di pre-riscaldamento HRE DN100 abbinabile a Logavent HRV156-100 per la protezione dello scambiatore di calore dalla formazione di ghiaccio in caso di basse temperature		7738112470	740,00
HRE-A 100-600	Batteria elettrica di post-riscaldamento HRE DN100 abbinabile a Logavent HRV156-100.		7738112473	1.170,00
HS/VS	HS/VS Sensore umidità e VOC abbinabile a Logavent HRV156-100 KB. Da posizionare nel canale dell'aria estratta dai locali.		7738113700	280,00
FS100	Set filtri aria M5/F7 per Logavent HRV156-100 e HRV156-120. Per una filtrazione più prestante rispetto ai normali filtri M5.		7738113336	49,00
FSM5 100	Set filtri aria M5 per Logavent HRV156-100. Già inclusi nella fornitura. Accessori per la sostituzione periodica consigliata.		7738112472	49,00
HX-B 100	Scambiatore di calore a flussi incrociati in controcorrente con bypass automatico. Da utilizzare come ricambio		7738112467	490,00
CKS 100	Kit di connessione scarico condensa per Logavent HRV156-100		7738112867	33,00
BS-HRV	Sifone a sfera di scarico condensa		7738113224	41,00

Sigla	Accessori	Descrizione	Codice	Prezzo €
Accessori per presa aria esterna/espulsione aria esausta esclusivi per HRV156				
WG-H 125	Elemento DN125 combinato per presa aria esterna ed espulsione aria esausta in acciaio inossidabile spazzolato. Montaggio a parete con attacchi disposti uno di fianco l'altro		7738112914	510,00
WG-V 125	Elemento DN125 combinato per presa aria esterna ed espulsione aria esausta in acciaio inossidabile spazzolato. Montaggio a parete con attacchi disposti uno sopra l'altro		7738112878	750,00
DM 100	Tubazione DN100 in lamiera d'acciaio zincata con aggraffatura elicoidale di lunghezza pari a 1,2 m. Utilizzabile nei collegamenti della Logavent HRV156-100 verso l'esterno e verso il plenum.		7738112485	14,00
DM-S 100	Connessione DN100 scorrevole fino a una lunghezza massima 150 mm, per il collegamento facilitato della Logavent HRV156-100 con le diverse tubazioni		7738112481	19,00
SM 100	Manicotto di collegamento DN100 in lamiera d'acciaio zincato senza guarnizioni		7738112487	9,00
BM 90-100	Curva DN100 di 90° in lamiera d'acciaio zincata. Utilizzabile nei collegamenti della Logavent HRV156-100 verso l'esterno e verso il plenum.		7738112483	19,00
BM 45-100	Curva DN100 di 45° in lamiera d'acciaio zincata. Utilizzabile nei collegamenti della Logavent HRV156-100 verso l'esterno e verso il plenum.		7738112484	17,00
BM 45-100	Silenziatore DN100 per Logavent HRV156-100, da inserire nelle tubazioni di mandata e ripresa tra la macchina e il plenum. Ingombro più contenuto rispetto a SDF100		7738112479	98,00
SDF 100	Silenziatore flessibile DN100 per Logavent HRV156-100, da inserire nelle tubazioni di mandata e ripresa tra la macchina e il plenum.		7738112851	91,00
EPP 100/125	Riduzioni DN125-DN100 per tubazioni EPP (n.2)		7738112488	44,00
FM 125	Connessione DN125, per il collegamento delle tubazioni EPP DN125 alle riduzioni EPP DN125-DN100.		7738112877	10,00
VK100-1S	Box di distribuzione. Possibilità di collegare fino ad un massimo di 6 canali, circolari e/o piatti. Fornito con 3 tappi per la chiusura dei canali non utilizzati. Attacco DN100 della tubazione di collegamento all'unità di ventilazione Logavent. Ideale per l'abbinamento con gli elementi DM100.		7738112474	192,00



Dimensioni e distanze minime per l'installazione a parete di Logavent HRV156-100

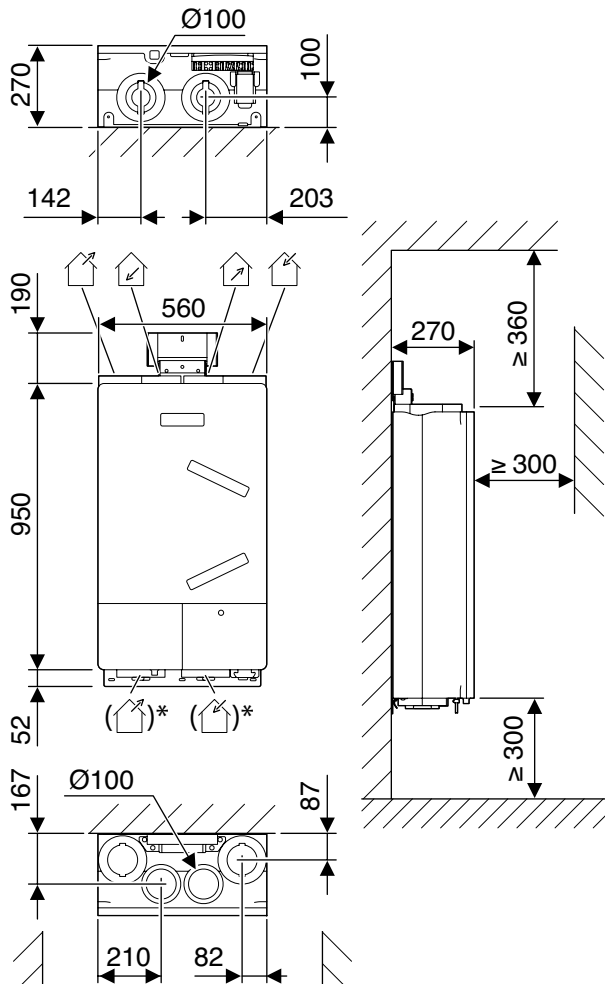

Dimensioni e distanze minime per l'installazione a soffitto di Logavent HRV156-100 e HRV156-120

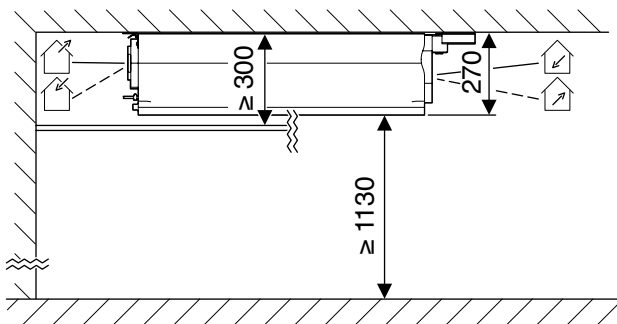

Dati del prodotto per il consumo energetico - secondo requisiti dei regolamenti UE n. 811/2013 e 812/2013 a completamento della direttiva 2010/30/UE	Simbolo	Unità	HRV156-100 K B	HRV156-100 K BS (OR)	HRV156-120 K B	HRV156-120 K BS (OR)
Classe di efficienza energetica con clima temperato			A			
Consumo specifico di energia (SEC) con clima temperato		[kWh/(m ² ·a)]	-37.6	-41.4	-36.3	-40,6
Consumo specifico di energia (SEC) con clima freddo		[kWh/(m ² ·a)]	-75.1	-79.8	-73,7	-79,0
Consumo specifico di energia (SEC) con clima caldo		[kWh/(m ² ·a)]	-13.5	-16.7	-12,3	-16,0
Portata massima	[V]	[m ³ /h]	135		165	
Livello di potenza sonora	[L _{WA}]	[dB]	46		50	

Dati del prodotto per il consumo energetico - secondo requisiti dei regolamenti UE n. 811/2013 e 812/2013 a completamento della direttiva 2010/30/UE	Unità	HRV156-100 K B	HRV156-100 K BS (OR)	HRV156-120 K B	HRV156-120 K BS (OR)
Campo d'impiego min. - max. da livello di potenza 1 a livello di potenza 4	[m ³ /h]	30-135		30-165	
Portata di progettazione max. (portata d'aria nominale secondo DIN 1946-6)	[m ³ /h]	105		127	
Pressione max. con portata di progettazione max.	[Pa]	100			
Efficienza media (grado di recupero calore) (DIBt)	[%]	86			
Efficienza (grado di recupero calore) (secondo EN 13 141-7) ⁽¹⁾	[%]	85		84	
Assorbimento di potenza elettrica (riferito alla portata)	[W/(m ³ /h)]	0.30		0.35	
Livello di potenza sonora nel locale di posa con installazione a soffitto/parete (EN 13141-7) (portata volumetrica max, differenza di pressione 50 Pa)	[dB _A]	46 / 50		50/-	
Classe di protezione		IP X4D			
Alimentazione di tensione	[V/Hz]	230/50			
Alimentazione elettrica max.	[A]	5			
Ventilatore		Ventilatore radiale EC			
Scambiatore di calore		Scambiatore di calore a flussi incrociati in controcorrente con bypass automatico			
Peso	[kg]	15			
Altezza	[mm]	270			
Larghezza	[mm]	560			
Lunghezza	[mm]	950			
Collegamento condensa	[DN]	1/2"			
Diametro collegamento aria	[mm]	100			
Omologazione DIBt.		Z-51.3-405			
Certificato PHI		SI			

⁽¹⁾ In un certo punto operativo



Curva caratteristica incremento pressione/portata HRV156-100

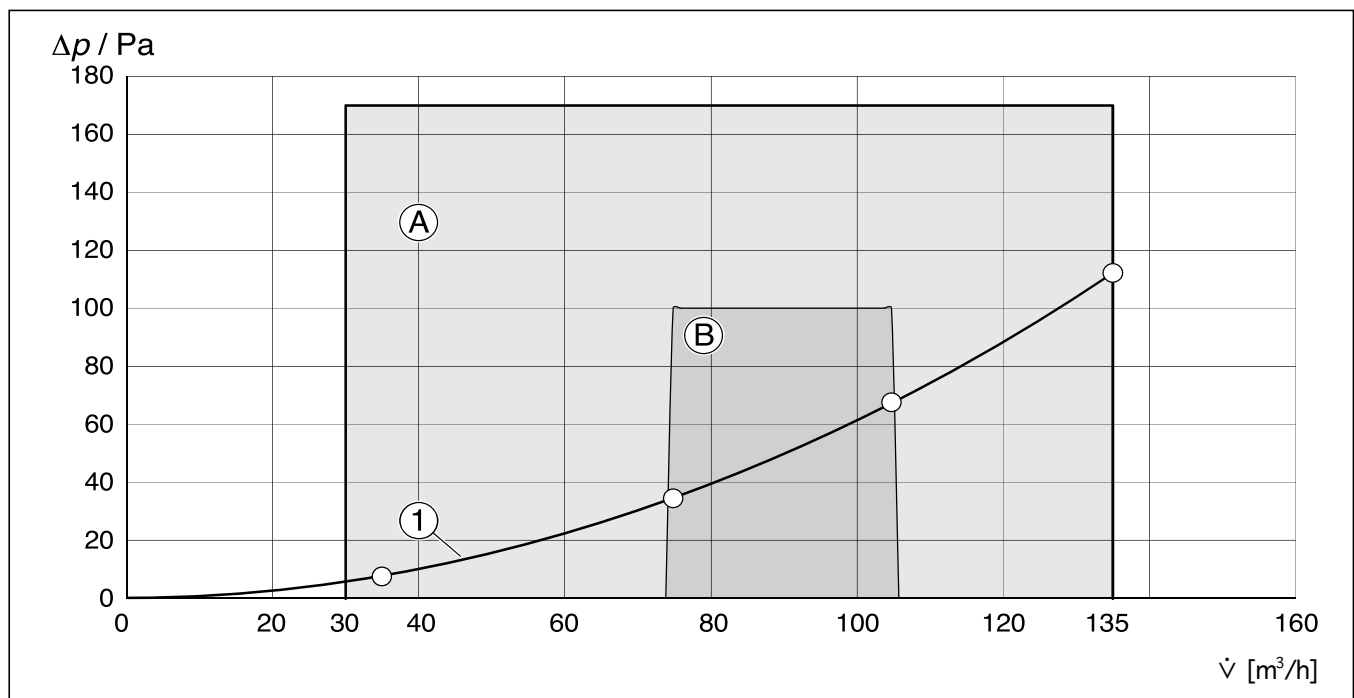

Curva caratteristica incremento pressione/portata HRV156-120

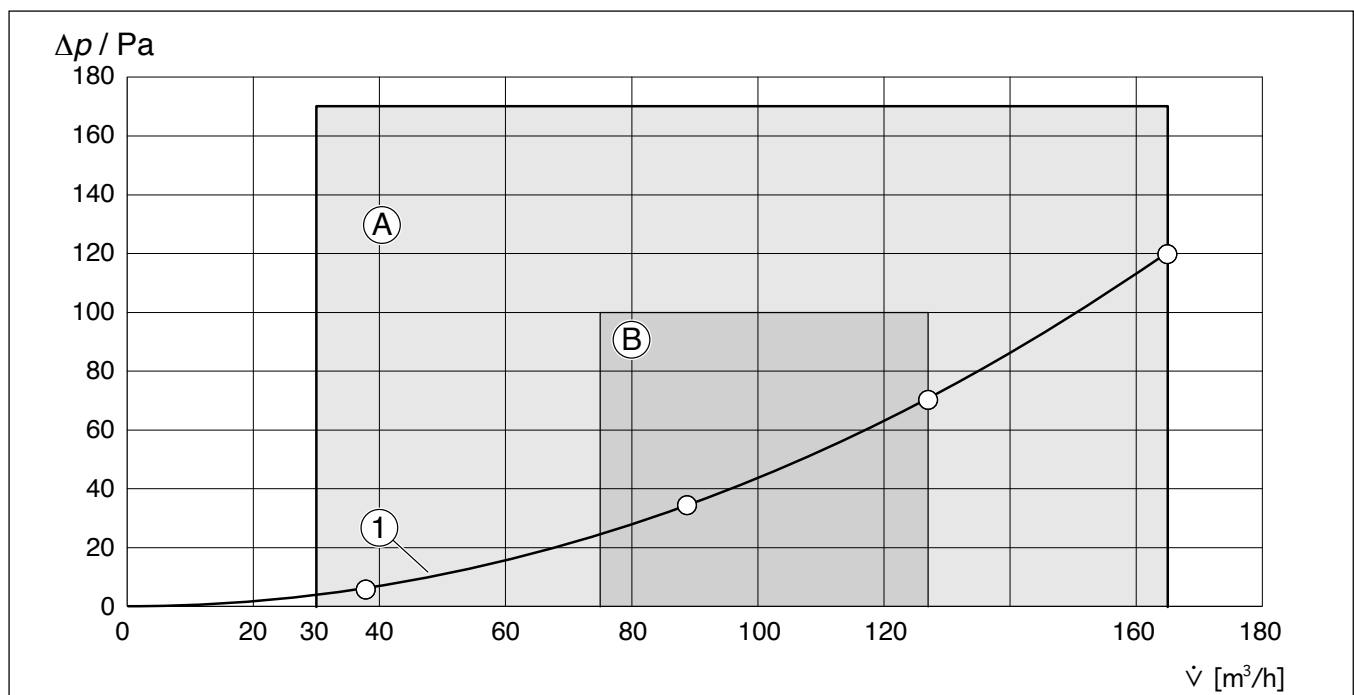

- Δp Incremento pressione statica
- V Portata dell'aria
- A Campo di dimensionamento per tutto il campo d'impiego
- B Campo di dimensionamento consigliato per il livello di aerazione 3 (100 %)
- 1 Esempio di curva caratteristica dell'impianto con quattro livelli di aerazione nel campo d'impiego A

Logavent HRV2



Vantaggi e Caratteristiche

- **Gamma di unità di ventilazione meccanica controllata con recupero di calore** per abitazioni di piccole, medie e grandi dimensioni
- **Grande versatilità** grazie alle tre taglie di portata disponibili
- **Semplicità di regolazione** dell'intero sistema attraverso il pannello a bordo macchina, al telecomando in radiofrequenza con display LCD o alla connessione diretta a PC/computer portatile
- **Funzionamento molto silenzioso** grazie ai ventilatori a controllo elettronico e all'**elevato isolamento acustico** dell'unità di ventilazione meccanica con recupero calore
- **Prestazioni elevate** grazie all'elevata efficienza del recuperatore di calore e al ridotto consumo elettrico dei ventilatori (certificazioni Passiv Haus e DIBT)
- Funzione by-pass integrata
- Resistenza fino a -15°C di temperatura esterna grazie al pre-riscaldamento elettrico ed automatico di serie
- **Ampia gamma di accessori** per tutte le esigenze di comfort e salubrità dell'aria grazie ai sensori CO₂, VOC e di umidità relativa
- Possibilità di realizzazione dell'intero sistema di ventilazione meccanica per la canalizzazione dell'aria (tipo piatto o circolare) in EPS
- Manutenzione **semplificata** grazie all'accesso frontale a tutti i componenti
- Servizio di supporto al dimensionamento dell'intero impianto
- Servizio di messa in funzione dell'impianto realizzato da personale specializzato ed autorizzato
- **Disponibilità fino ad esaurimento scorte**

Sigla	Articolo	Codice	Codice	Prezzo €
HRV2-140	Unità di ventilazione meccanica controllata con recupero di calore Logavent HRV2-140. Disponibile fino ad esaurimento scorte	1	7738111194	3.250,00
HRV2-230	Unità di ventilazione meccanica controllata con recupero di calore Logavent HRV2-230. Disponibile fino ad esaurimento scorte	1	7738111195	3.450,00
HRV2-350	Unità di ventilazione meccanica controllata con recupero di calore Logavent HRV2-350. Disponibile fino ad esaurimento scorte	1	7738111196	4.800,00

La classe di efficienza energetica indica il valore di efficienza energetica del prodotto Logavent HRV-140, un modello della linea di prodotto Logavent HRV2.



Sigla	Accessori	Descrizione	Codice	Prezzo €
Accessori specifici di prodotto				
RCV	Telecomando wireless con display LCD per la regolazione delle modalità di funzionamento, per la visualizzazione delle informazioni sulla ventilazione e delle impostazioni correnti. Disponibile fino ad esaurimento scorte		7738111231	370,00
WHS	Mensola per il supporto della macchina a parete, abbinabile ad HRV2-230 e HRV2-350 (2 staffe per montaggio a parete, 2 distanziatori). Disponibile fino ad esaurimento scorte		7738111230	195,00
WHK	Kit staffe a parete, abbinabile ad HRV2-140 e HRV2-230 (1 supporto per montaggio a parete, 2 distanziatori). Disponibile fino ad esaurimento scorte		7738111239	35,00
FSS140	Supporto per appoggio su pavimento Logavent HRV2-140. Disponibile fino ad esaurimento scorte		7738111229	275,00
FSS230	Supporto per appoggio su pavimento Logavent HRV2-230. Disponibile fino ad esaurimento scorte		7738112008	290,00
FSS350	Supporto per appoggio su pavimento Logavent HRV2-350. Disponibile fino ad esaurimento scorte		7738112009	305,00
CK125	Kit di connessione DN 125, per il collegamento dell' HRV2-140 a tubazioni in EPP o con aggraffatura elicoidale DN125. Il kit è composto da: 4 connettori, 4 pz. Armaflex, 1 tubo sigillante. Disponibile fino ad esaurimento scorte		7738111232	151,00
CK150	Kit di connessione DN 150, per il collegamento dell' HRV2-230 a tubazioni in EPP o con aggraffatura elicoidale DN150. Il kit è composto da: 4 connettori, 4 pz. Armaflex, 1 tubo sigillante. Disponibile fino ad esaurimento scorte		7738111235	165,00
CK180	Kit di connessione DN 180, per il collegamento dell' HRV2-350 a tubazioni in EPP o con aggraffatura elicoidale DN180. Il kit è composto da: 4 connettori, 4 pz. Armaflex, 1 tubo sigillante. Disponibile fino ad esaurimento scorte		7738111236	181,00
CK150/160	Kit di connessione DN 150/ DN 160, per il collegamento dell'HRV2-230 a tubazioni in EPP DN160. Il kit è composto da: 4 connettori, 4 pz. Armaflex, 1 tubo sigillante. Disponibile fino ad esaurimento scorte		7738111233	195,00
CK180/160	Kit di connessione DN 180/ DN 160, per il collegamento dell'HRV2-350 a tubazioni in EPP DN160. Il kit è composto da: 4 connettori, 4 pz. Armaflex, 1 tubo sigillante. Disponibile fino ad esaurimento scorte		7738111234	210,00
HS	Sonda di umidità. Da posizionare nella macchina, nel canale dell'aria estratta dai locali. Collegabile direttamente al dispositivo di ventilazione. Disponibile fino ad esaurimento scorte		7738111225	360,00
CS	Sonda CO ₂ . Da posizionare in ambiente. Necessario l'accessorio CA per il collegamento della sonda al dispositivo di ventilazione. Disponibile fino ad esaurimento scorte		7738111226	810,00
VS	Sonda qualità dell'aria (VOC). Da posizionare nella macchina, nel canale dell'aria estratta dai locali. Collegabile direttamente al dispositivo di ventilazione. Disponibile fino ad esaurimento scorte		7738111227	315,00
CA	Centralina di comando accessori per sistemi di ventilazione. Necessaria per il collegamento degli accessori sonda CO ₂ , batteria di post-riscaldamento elettrica HRE e batteria di post-riscaldamento ad acqua HRW al dispositivo di ventilazione. Disponibile fino ad esaurimento scorte		7738111228	510,00
HRE 125	Batteria elettrica di post-riscaldamento HRE DN 125. Necessario l'accessorio CA per il collegamento dell'accessorio al dispositivo di ventilazione HRV-140. Disponibile fino ad esaurimento scorte		7738111221	930,00
HRE 160	Batteria elettrica di post-riscaldamento HRE DN 160. Necessario l'accessorio CA per il collegamento dell'accessorio ai dispositivi di ventilazione HRV-230 e HRV-350. Disponibile fino ad esaurimento scorte		7738111222	970,00
HRW 125	Batteria ad acqua di post-riscaldamento HRW DN 125. Necessario l'accessorio CA per il collegamento dell'accessorio al dispositivo di ventilazione HRV-140. Disponibile fino ad esaurimento scorte		7738111219	1.490,00
HRW 160	Batteria ad acqua di post-riscaldamento HRW DN 160. Necessario l'accessorio CA per il collegamento dell'accessorio ai dispositivi di ventilazione HRV-230 ed HRV-350. Disponibile fino ad esaurimento scorte		7738111220	1.600,00
FSG4 140	Set filtri aria G4 per Logavent HRV2-140. Ideali per polveri grossolane e particelle con Diametro > 10 µm. Già inclusi nella fornitura della macchina. Accessori per la sostituzione periodica consigliata. Disponibile fino ad esaurimento scorte		7738111224	38,00
FSG4 230	Set filtri aria G4 per Logavent HRV2-230. Ideali per polveri grossolane e particelle con D>10 µm. Già inclusi nella fornitura della macchina. Accessori per la sostituzione periodica consigliata. Disponibile fino ad esaurimento scorte		7738111241	44,00
FSG4 350	Set filtri aria G4 per Logavent HRV2-350. Ideali per polveri grossolane e particelle con D>10 µm. Già inclusi nella fornitura della macchina. Accessori per la sostituzione periodica consigliata. Disponibile fino ad esaurimento scorte		7738111243	48,00
FS140	Set filtri aria G4/F7 per Logavent HRV2-140. Per una filtrazione più prestante rispetto ai normali filtri G4. Disponibile fino ad esaurimento scorte		7738113333	53,00
FS230	Set filtri aria G4/F7 per Logavent HRV2-230. Per una filtrazione più prestante rispetto ai normali filtri G4. Disponibile fino ad esaurimento scorte		7738113334	76,00
FS350	Set filtri aria G4/F7 per Logavent HRV2-350. Per una filtrazione più prestante rispetto ai normali filtri G4. Disponibile fino ad esaurimento scorte		7738113335	88,00
CP125	Tappo di copertura DN 125 per HRV2-140. Da utilizzare per la chiusura di una delle aperture superiori, in caso di collegamento dell' aria di adduzione nel lato inferiore della macchina. Disponibile fino ad esaurimento scorte		7738112012	42,00

Quote e misure di Logavent HRV2-140 in mm

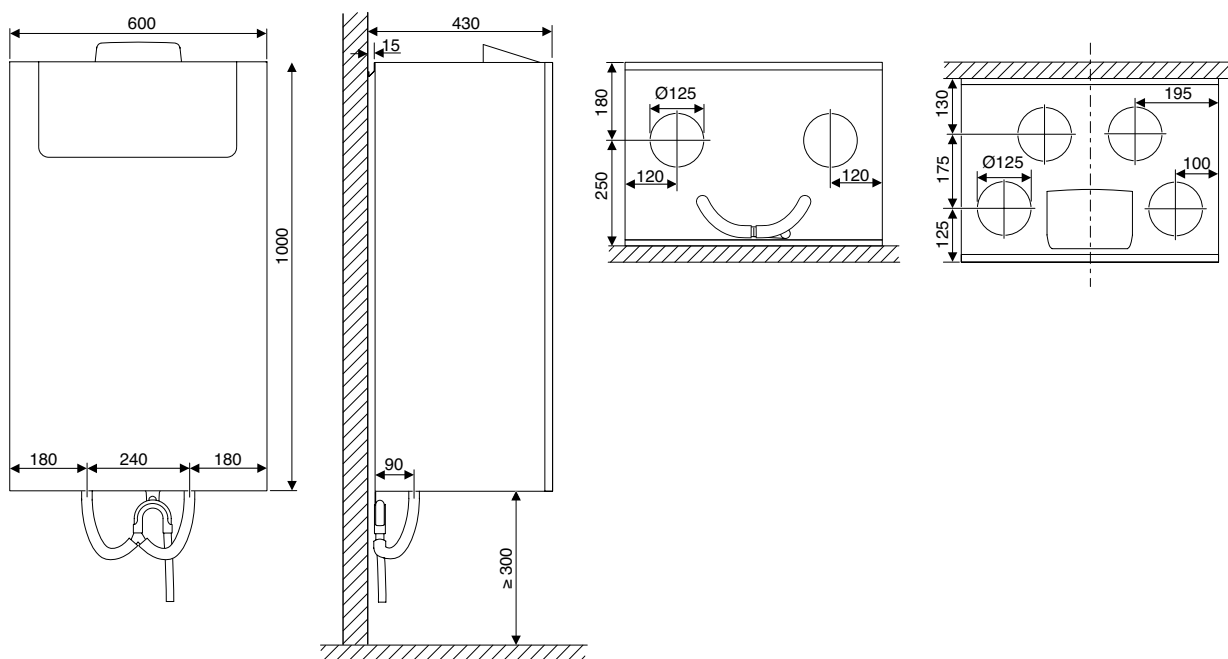

Quote e misure di Logavent HRV2-230 in mm

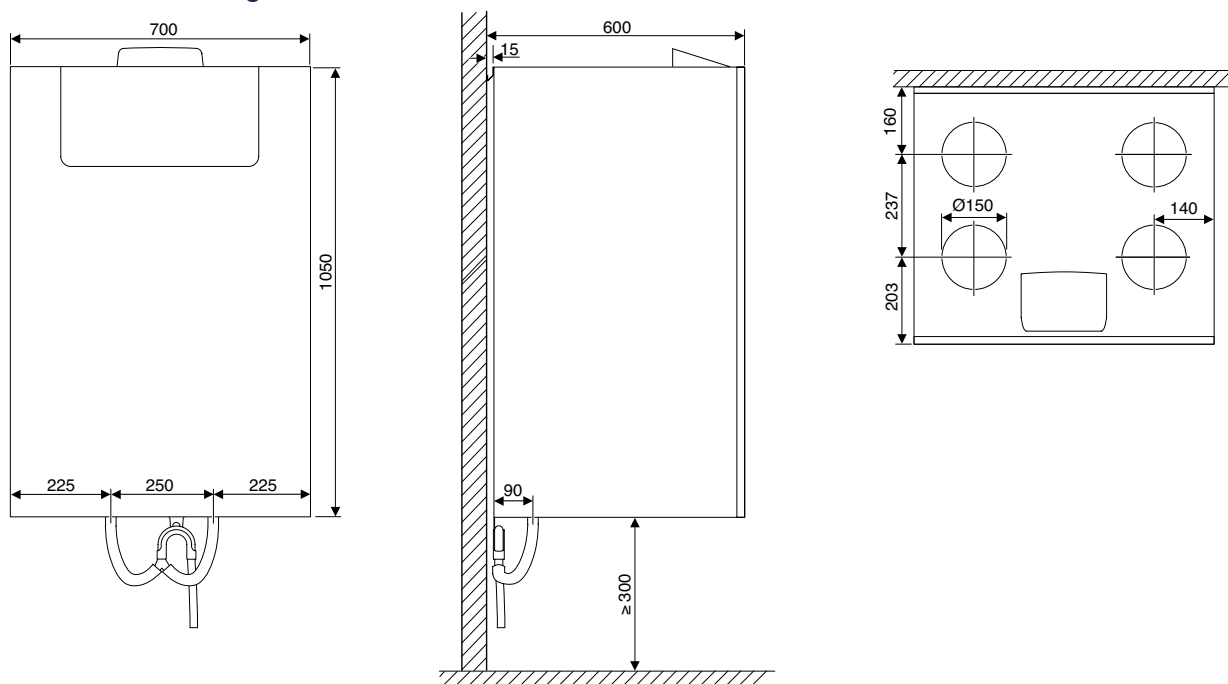



Logavent HRV2

Quote e misure di Logavent HRV2-350 in mm

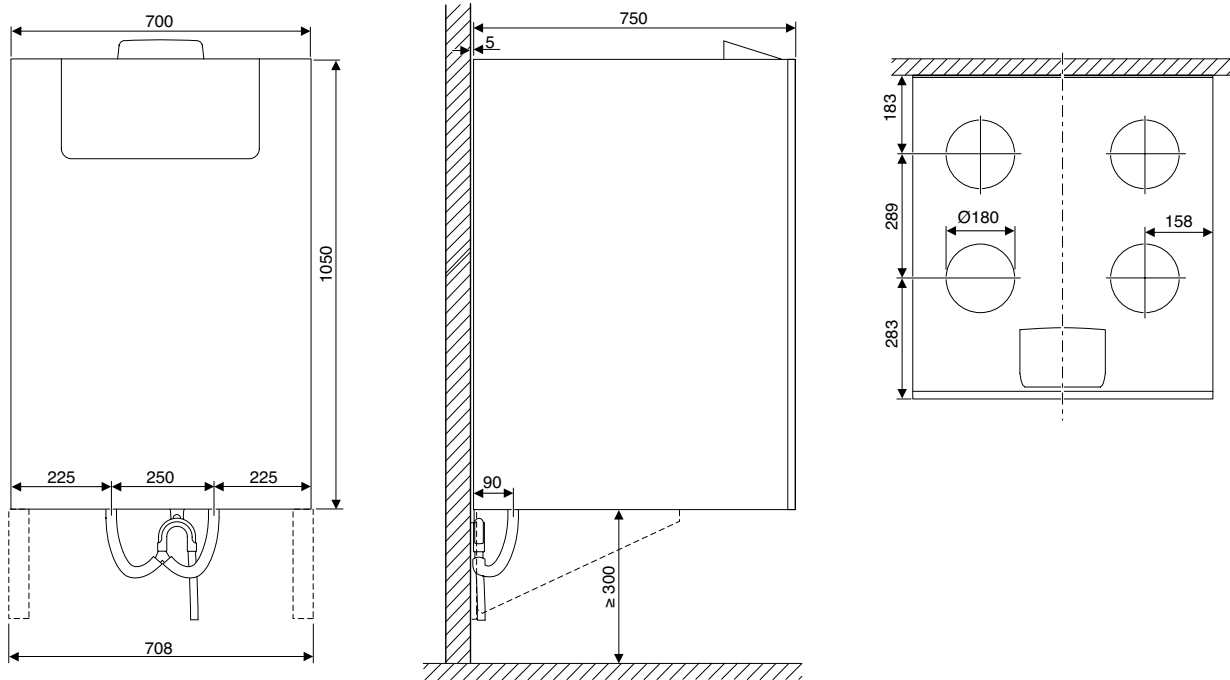

Dati del prodotto per il consumo energetico - secondo requisiti dei regolamenti UE n. 811/2013 e 812/2013 a completamento della direttiva 2010/30/UE	Simbolo	Unità	HRV2-140	HRV2-230	HRV2-350
Classe di efficienza energetica con clima temperato			A		
Consumo specifico di energia (SEC) con clima temperato		[kWh/(m ² *a)]	-36,3	-38,3	-37,1
Consumo specifico di energia (SEC) con clima freddo		[kWh/(m ² *a)]	-73,5	-75,6	-74,1
Consumo specifico di energia (SEC) con clima caldo		[kWh/(m ² *a)]	-12,3	-14,3	-13,3
Portata massima	[V]	[m ³ /h]	180	300	450
Livello di potenza sonora	[L _{WA}]	[dB]	49	48	56

Dati del prodotto per il consumo energetico - secondo requisiti dei regolamenti UE n. 811/2013 e 812/2013 a completamento della direttiva 2010/30/UE	Unità	HRV2-140	HRV2-230	HRV2-350
Campo d'impiego min. - max. da livello di potenza 1 a livello di potenza 4	[m ³ /h]	25-180	30-300	60-450
Portata di progettazione max. (portata d'aria nominale)	[m ³ /h]	140	230	350
Pressione max. con portata di progettazione max.	[Pa]	100		
Portata di progettazione min. (portata d'aria nominale)	[m ³ /h]	50	70	130
Pressione max. con portata di progettazione min.	[Pa]	150	175	170
Efficienza media (grado di recupero calore) (DIBt)	[%]	85		86
Efficienza (grado di recupero calore) (secondo EN 13 141-7) ⁽¹⁾	[%]	90		89
Assorbimento di potenza elettrica (riferito alla portata)	[W/(m ³ /h)]	0,28	0,21	0,22
Livello di potenza sonora ponderato nel locale di posa (PHI) con portata / differenza di pressione	[dB _A] [m ³ /h] / [Pa]	52,1 140 / 100	51,7 230 / 100	52,9 320 / 100
Rapporto di efficienza elettrica max. secondo DIBt		24,6	36,1	
Classe di protezione		IP X1D		
Alimentazione di tensione	[VAC/Hz]	230/50		
Alimentazione elettrica max. (incl. preriscaldatore)	[A]	3,78	5,96	7,98
Potenza preriscaldatore	[W]	700	1200	1600
Ventilatore		Ventilatore centrifugo EC		
Scambiatore di calore		Scambiatore di calore a flussi incrociati in controcorrente, in alluminio		
Peso	[kg]	36,0	49,5	62,5
Altezza involucro senza unità di comando	[mm]	1000	1050	
Altezza involucro inclusa unità di comando con sospensione parete	[mm]	1045	1095	1370
Larghezza involucro	[mm]	600	700	
Profondità involucro	[mm]	430	600	750
Collegamento condensa	[DN]	¾"		
Diametro collegamento aria	[mm]	125	150	180
Omologazione DIBt.		Z-51.3-325	Z-51.3-326	Z-51.3-327
Certificato PHI		SI		



Curva caratteristica incremento pressione/portata HRV2-140

Δp [Pa]

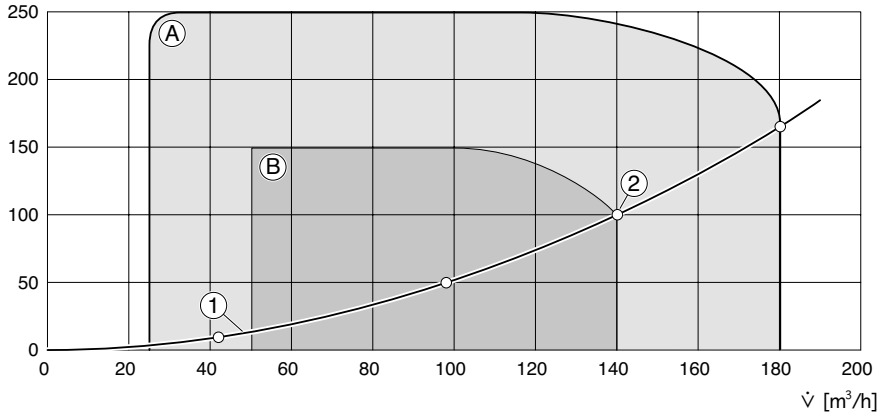

- Δp Incremento pressione statica
- \dot{V} Portata dell'aria
- A Campo di dimensionamento per l'intero campo di impiego
- B Campo di dimensionamento consigliato per il livello di potenza di ventilazione 3 (100 %)
- 1 Esempio per una linea caratteristica dell'impianto con i quattro livelli di potenza di ventilazione
- 2 Livello di potenza di ventilazione 3 sulla linea caratteristica dell'impianto a titolo di esempio. Questo punto corrisponde alla portata per la ventilazione nominale

Curva caratteristica incremento pressione/portata HRV2-230

Δp [Pa]

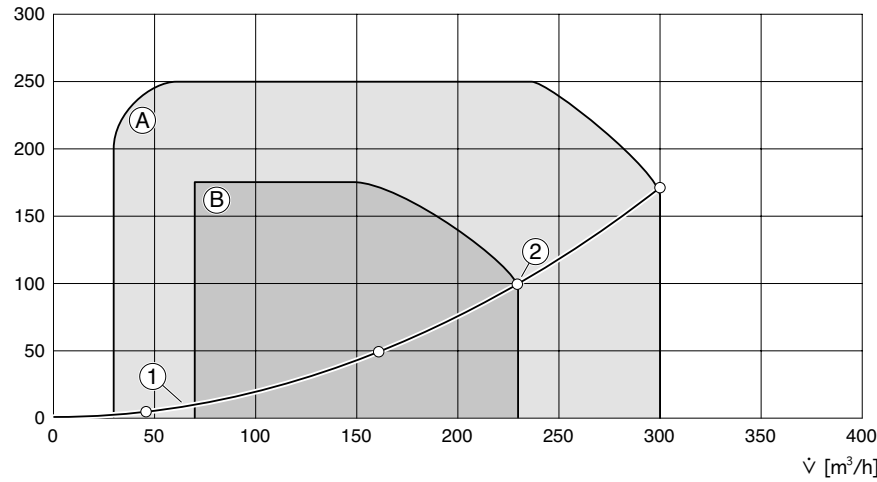







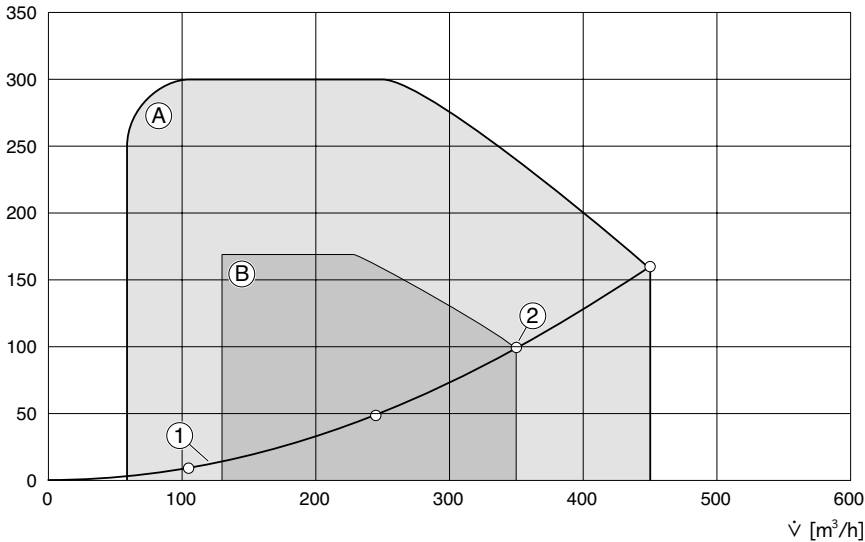



- Δp Incremento pressione statica
- \dot{V} Portata dell'aria
- A Campo di dimensionamento per l'intero campo di impiego
- B Campo di dimensionamento consigliato per il livello di potenza di ventilazione 3 (100 %)
- 1 Esempio per una linea caratteristica dell'impianto con i quattro livelli di potenza di ventilazione
- 2 Livello di potenza di ventilazione 3 sulla linea caratteristica dell'impianto a titolo di esempio. Questo punto corrisponde alla portata per la ventilazione nominale

Curva caratteristica incremento pressione/portata HRV2-350

Δp [Pa]



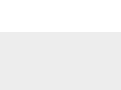









- Δp Incremento pressione statica
- \dot{V} Portata dell'aria
- A Campo di dimensionamento per l'intero campo di impiego
- B Campo di dimensionamento consigliato per il livello di potenza di ventilazione 3 (100 %)
- 1 Esempio per una linea caratteristica dell'impianto con i quattro livelli di potenza di ventilazione
- 2 Livello di potenza di ventilazione 3 sulla linea caratteristica dell'impianto a titolo di esempio. Questo punto corrisponde alla portata per la ventilazione nominale

Sigla	Accessori	Descrizione	Codice	Prezzo €
Accessori per presa aria esterna/espulsione aria esausta per HRV2, HRV156 e HRV176				
WGE 125	Accessorio DN 125 per presa aria esterna ed espulsione aria esausta in acciaio Inox satinato. Pensato per evitare il cortocircuito dell'aria fresca e dell'aria da espellere. L'Aria esterna è aspirata dal basso, l'espulsione dell'aria esausta è possibile sia dal lato sinistro che destro		7719003407	420,00
WGE 160	Accessorio DN 160 per presa aria esterna ed espulsione aria esausta in acciaio Inox satinato. Pensato per evitare il cortocircuito dell'aria fresca e dell'aria da espellere. L'Aria esterna è aspirata dal basso, l'espulsione dell'aria esausta è possibile sia dal lato sinistro che destro		7738113699	680,00
WG 160/1	Accessorio DN 160 per presa aria esterna o espulsione aria esausta a parete in plastica bianco, con passante parete da 300-600 mm		7719003334	340,00
WG 160-2	Accessorio DN 160 per presa aria esterna o espulsione aria esausta a parete in acciaio inox, con passante parete da 300-600 mm		7738110906	375,00
WKG 160	Diffusore a sfera in acciaio inox per installazione in facciata in abbinamento a condotto a parete isolato DN160 per l'aria di rinnovo e l'aria esausta		7738113690	111,00
DDF 160/1	Accessorio DN 160 per presa aria esterna o espulsione aria esausta a tetto in acciaio inox		7719003366	510,00
DDF-F 160	Accessorio DN 160 per presa aria esterna o espulsione aria esausta per tetti piani in plastica nera		7738113692	310,00
DDF-S 160	Accessorio DN 160 per presa aria esterna o espulsione aria esausta per tetti inclinati in plastica nera		7738113691	310,00
DM-S 160	Connessione DN160 scorrevole fino a una lunghezza massima 150 mm, per il collegamento facilitato della Logavent HRV176 (E) con le diverse tubazioni		7738113647	22,00
FM 160	Connessione DN160, per il collegamento delle tubazioni EPP DN160 alle riduzioni EPP DN160-DN125.		7738113764	12,00
BM-K 90-160	Curva DN160 di 90° corta in lamiera d'acciaio zincata. Utilizzabile nei collegamenti della Logavent HRV176 (E) verso l'esterno e verso i plenum.		7738113644	55,00
BM 90-160	Curva DN160 di 90° in lamiera d'acciaio zincata. Utilizzabile nei collegamenti della Logavent HRV176 (E) verso l'esterno e verso i plenum.		7738113645	31,00
SV 125	Singolo giunto di connessione DN 125 per tubazioni EPP		7719003332	14,00
SV 160	Singolo giunto di connessione DN 160 per tubazioni EPP		7719003330	15,00
RZ 160/125	Riduzione DN 160-DN 125 per tubazioni EPP		7719003331	47,00
DEPP 125-3	Sistema di tubazioni in EPP DN 125 (HRV2-140), per i collegamenti dalla macchina all'esterno e dalla macchina al plenum. Il sistema è composto da n° 3 tubazioni in EPP da 1 metro e 3 giunti di connessione		7738113430	134,00
DEPP 160-3	Sistema di tubazioni in EPP DN 160 (HRV2-230 e HRV2-350), per i collegamenti dalla macchina all'esterno e dalla macchina al plenum. Il sistema è composto da n° 3 tubazioni in EPP da 1 metro e 3 giunti di connessione.		7738113427	145,00















Sigla	Accessori	Descrizione	Codice	Prezzo €
Accessori per presa aria esterna/espulsione aria esausta per HRV2, HRV156 e HRV176				
BEPP 125-1	Sistema di curve in EPP DN 125. Il sistema è composto da 1 curva e 1 giunto di connessione.		7738113431	41,00
BEPP 160-1	Sistema di curve in EPP DN 160. Il sistema è composto da 1 curva e 1 giunto di connessione		7738113428	45,00
CEPP 125-3	Giunti di connessione in EPP DN 125 (n. 3)		7738113432	41,00
CEPP 160-3	Giunti di connessione in EPP DN 160 (n. 3).		7738113429	45,00
Fluido sigillante	Sigillante per tubazioni		7738110517	54,00
SD 125	Silenziatore DN 125, da inserire nelle tubazioni di mandata e ripresa tra la macchina e il plenum.		7719003412	196,00
SD 160	Silenziatore DN 160, da inserire nelle tubazioni di mandata e ripresa tra la macchina e il plenum.		7719003424	230,00
SDF 125	Silenziatore flessibile DN125 per Logavent HRV156-100 e Logavent HRV2-140, da inserire nelle tubazioni di mandata e ripresa tra la macchina e il plenum.		7738112852	107,00
SDF 160	Silenziatore flessibile DN160 per Logavent HRV2-230 e HRV2-350, da inserire nelle tubazioni di mandata e ripresa tra la macchina e il plenum.		7738112853	113,00
SDF 160-2	Silenziatore 500mm DN100 da inserire nelle tubazioni di mandata e ripresa tra la macchina e il plenum.		7738113696	62,00
SDF 160-2	Silenziatore 500mm DN125 da inserire nelle tubazioni di mandata e ripresa tra la macchina e il plenum.		7738113697	70,00
SDF 160-2	Silenziatore 500mm DN160 da inserire nelle tubazioni di mandata e ripresa tra la macchina e il plenum.		7738113698	78,00

Sigla	Accessori	Descrizione	Codice	Prezzo €
Componenti per canali a sezione rettangolare in plastica PE 50 mm x 140 mm				
FK 140	Rotolo da 20 metri di condotto piatto 50 mm x 140 mm.		7738112024	277,00
FKV 140-3	Giunto di connessione tra componenti piatti (n. 10). Giunzione da utilizzare per collegare il canale piatto con gli altri componenti dotati di attacchi piatti.		7738112026	125,00
FKV 140-2	Giunto di connessione tra condotti piatti (n. 3). Giunzione da utilizzare esclusivamente per collegare due condotti piatti.		7738112027	63,00
FKV 140-5	Giunto di connessione tra condotto piatto e box di distribuzione. Permette il collegamento tra il canale piatto FK140 e il plenum di distribuzione VK160.		7738113425	39,00
FKS 140	Tappo per condotti piatti (n. 3). Permette di chiudere un attacco di un accessorio per canale piatto dotato di 2 collegamenti.		7738112029	22,00
FKB140	Curva a 90° verticale per condotti piatti (n.3). Permette di realizzare una piegatura verticale di 90° in uno spazio ridotto.		7738112030	76,00
FKB 140-2	Curva a 90° orizzontale per condotti piatti (n.3). Permette di realizzare una piegatura orizzontale di 90° in uno spazio ridotto.		7738112031	83,00
FKU 140-2	Bocchetta rettangolare (n°1) con attacco per canale piatto. Da abbinare alle griglie AG. Possibile montaggio a parete o a pavimento.		7738112032	73,00
FKU 140-3	Deviatore per attacco di valvole di adduzione o di ripresa DN125 al canale piatto. Installabile a parete o a soffitto		7738113422	56,00

Sigla	Accessori	Descrizione	Codice	Prezzo €
Componenti per canali a sezione circolare in plastica PE DN 75 mm				
RR 75-1	Rotolo da 20 metri di condotto circolare DN 75		7738112034	170,00
RR 75-2	Rotolo da 50 metri di condotto circolare DN 75		7738112035	330,00
RRV 75	Giunto condotto DN 75 (n. 3), permette il collegamento tra 2 canali tondi.		7738112036	45,00
RRD 75	Set di fissaggio (n. 10). Necessario per il collegamento tra canale tondo e qualsiasi altro componente del sistema di canalizzazione dotato di attacco tondo		7738112037	49,00
RRS 75	Tappo per condotti DN 75 (n. 3), permette di chiudere uno dei due attacchi degli accessori per canale tondo dotati di 2 collegamenti		7738112039	23,00
RRB 75-2	Curva a 90° per condotto circolare (n.3)		7738113332	67,00
RRU 75-4	Deviatore per attacco di valvole di adduzione o di ripresa DN125 al canale tondo. Installabile a parete o a soffitto		7738113421	52,00
RRU 75-5	Deviatore diritto per attacco di valvole di adduzione o di ripresa DN125 al canale tondo.		7738113423	55,00
RRB 75-3	Giunzione per il passaggio da canali a sezione circolare a canali piatti (e viceversa)		7738113424	28,00
RRU 75-2	Bocchetta rettangolare (n°1) con attacco per canale tondo. Da abbinare alle griglie AG. Possibile montaggio a parete o a pavimento		7738112042	77,00



Sigla	Accessori	Descrizione	Codice	Prezzo €
Ulteriori accessori				
VK 160	Box di distribuzione. Possibilità di collegare fino a 24 canali tondi o fino a 18 canali piatti. Fornito con 18 tappi VKS per la chiusura dei canali non utilizzati		7738112044	330,00
SDE VK160	Set di isolamento acustico (10 pz) per VK160. Da inserire all'interno del distributore.		7738112931	88,00
VK 125-1S	Box di distribuzione. Possibilità di collegare fino ad un massimo di 6 canali, circolari e/o piatti. Fornito con 3 tappi per la chiusura dei canali non utilizzati. Attacco DN125 della tubazione di collegamento all'unità di ventilazione Logavent		7738112658	191,00
VKS	Tappo per box (n. 5), da usare per la chiusura delle aperture del plenum non utilizzate		7738112038	34,00
VKD	Diaframma per regolazione portata (n. 5). Da posizionare nel plenum in ogni attacco dei canali di distribuzione. Permette il bilanciamento delle portate tramite la rimozione dell'appropriato numero di anelli concentrici		7738112045	17,00
FKH 140	Fissaggio per condotti circolari (n°10). Almeno un fissaggio per ogni 2 m di condotto tondo		7738112025	70,00
AG/W	Griglia di aerazione in acciaio laccato per bocchette rettangolari a pavimento/parete FKU 140-2 ed RRU 75-2		7738112046	77,00
AG/E	Griglia di aerazione in acciaio Inox per bocchette rettangolari a pavimento/parete FKU 140-2 ed RRU 75-2		7738112047	80,00
ZU 125	Valvola di mandata standard per soffitto/parete, da abbinare a FKU 140-3 o RRU 75-4		7738112048	22,00
AV 125	Valvola di estrazione standard per soffitto/parete, da abbinare a FKU 140-3 o RRU 75-4. Incluso filtro aria di estrazione di classe G4		7738112049	25,00
FAU 125	Filtro per valvola di estrazione standard (n°5). Classe di filtraggio G4. Accessorio per la sostituzione periodica dei filtri nelle valvole di estrazione		7738112050	23,00
AV 125/K	Griglia di estrazione per cucina, fornita di filtro G2 (FAV 125-K) per la rimozione di particelle di grasso. Abbinabile a FKU 140-3 o RRU 75-4.		7738112051	226,00

Sigla	Accessori	Descrizione	Codice	Prezzo €
ZUW 125	Diffusore di mandata, ideale per una distribuzione più uniforme dell'aria in caso di posizione di bocchetta svantaggiata all'interno della stanza. Abbinabile a FKU 140-3 o RRU 75-4. Fornita con filtro G2 (FDV 125)		7738112052	108,00
DV 125	Diffusore di mandata e di ripresa di design, alternativa estetica delle valvole a disco standard. Abbinabile a FKU 140-3 o RRU 75-4. Fornita con filtro G2 (FDV 125)		7738112053	67,00
AVD 125	Diffusore di mandata per grandi portate. Aria distribuita in prossimità del soffitto per ridurre il disagio degli occupanti. Abbinabile a FKU 140-3 o RRU 75-4. Fornita con filtro G2 (FDV 125)		7738112054	84,00
FSD	Elemento di attenuazione acustica per diffusori di mandata. Utilizzabile con tutte le valvole abbinabili a FKU 140-3 o RRU 75-4.		7738112055	38,00
FDV 125	Filtro per valvola ZUW/DV/AVD 125 di classe G2. Accessorio per la sostituzione periodica del filtro nelle valvole speciali		7738112111	36,00
SAV 125/K	Rivestimento per la valvola da cucina AV125/K		7738112109	51,00
FAV 125/K	Filtro per diffusore aria da cucina AV125/K di classe G2. Accessorio per la sostituzione periodica del filtro della valvola da cucina		7738112110	39,00

Elenco dei servizi tecnici erogati e prezzi netti da corrispondere dal richiedente al centro di assistenza tecnica autorizzato Buderus operante in zona:

Servizio	Codice	Prezzo €
Bilanciamento del sistema VMC con calibrazione sulle singole bocchette **		

** Prima della messa in servizio occorre che il centro di assistenza tecnica autorizzato Buderus riceva i dati di progetto ed il capitolato dell'impianto realizzato, affinché possa valutare il costo dell'intervento.

Esempio di composizione degli accessori di distribuzione





Deumidificatori





Vantaggi e Caratteristiche

- Deumidificatore per impianti di raffrescamento radiante
- Ciclo frigorifero (Gas refrigerante R290) con doppio scambiatore di calore
- Ventilatore centrifugo a 3 velocità
- Utilizzo di acqua refrigerata 15-20 °C
- Contiene gas fluorurati a effetto serra. I dati sul refrigerante utilizzato sono conformi ai requisiti del regolamento UE n. 517/2014 relativo ai gas fluorurati ad effetto serra



Articolo	Altezza [mm]	Lunghezza [mm]	Profondità [mm]	Umidità condensata [l/giorno]	Assorbimento [W]	Portata aria [m³/h]	Descrizione	Codice	Prezzo €
Deumidificatore DP24 esterno a parete. Deumidificatore a ciclo frigorifero con doppio scambiatore di calore in rame-alluminio. Il primo effettua un pre-trattamento dell'aria abbassandone il calore sensibile, il secondo effettua un post-trattamento rendendo così neutra la temperatura dell'aria trattata. Gas refrigerante di tipo R290. Questo tipo di deumidificatore è fornito con mobiletto in legno laccato bianco									
Deumidificatore LogaDry 24 esterno a parete	649	796	229	24,0	360	200		100220	2.760,00

Articolo	Altezza [mm]	Lunghezza [mm]	Profondità [mm]	Umidità condensata [l/giorno]	Assorbimento [W]	Portata aria [m³/h]	Descrizione	Codice	Prezzo €
Deumidificatore LogaDry 24 incasso a parete. Deumidificatore a ciclo frigorifero con doppio scambiatore di calore in rame-alluminio. Il primo effettua un pre-trattamento dell'aria abbassandone il calore sensibile, il secondo effettua un post-trattamento rendendo così neutra la temperatura dell'aria trattata. Gas refrigerante di tipo R290									
Deumidificatore LogaDry 24 incasso a parete	573	721,5	201,5	24,0	360	200		100217	2.160,00
Cassetta incasso per LogaDry 24	620	760	209	-	-	-		100218	158,00
Pannello per LogaDry 24 incasso	630	790	18	-	-	-		100219	410,00

Articolo	Altezza [mm]	Lunghezza [mm]	Profondità [mm]	Umidità condensata [l/giorno]	Assorbimento [W]	Portata aria [m³/h]	Descrizione	Codice	Prezzo €
Deumidificatore LogaDry 26 a soffitto. Deumidificatore per l'installazione a soffitto canalizzabile. Deumidificatore a ciclo frigorifero con doppio scambiatore di calore in rame-alluminio. Il primo effettua un pre-trattamento dell'aria abbassandone il calore sensibile, il secondo effettua un post-trattamento rendendo così neutra la temperatura dell'aria trattata. Gas refrigerante di tipo R290									
Deumidificatore LogaDry 26 a soffitto	550	645	247	25,5	360	250		101985	2.040,00

Articolo	Alimentazione [V]	Regolazione umidità [%]	Differenza di intervento	Descrizione	Codice	Prezzo €
Umido stato ambiente elettronico da incasso, alimentazione 230 Vac, regolazione umidità 30÷90% RH, differenziale 5% RH, contatto in scambio SPDT 5(3)A 250 Vac, per incasso in scatola tre moduli. Led di stato con selettore a 2 posizioni, spento/automatico						
Umido stato elettronico ad incasso a 3 moduli	230	50-60	2,5		7738319920	215,00

Deumidificatori

	Unità	Deumidificatore DP24 esterno a parete (cod. 100220)	Deumidificatore LogaDry 24 incasso a parete (cod. 100217)	Deumidificatore LogaDry 26 a soffitto (cod. 101985)
Dati specifici di prodotto rilevanti ai fini del Regolamento Europeo F-gas n° 517/2014				
Impatto ambientale		Contiene gas fluorurati a effetto serra		
Circuito frigorifero ermeticamente sigillato		sì		
Tipo di Refrigerante		R290		
Potenziale di riscaldamento globale (GWP)	[kgCO ₂ -eq]	3		
Quantità di riempimento, Refrigerante	[kg]	0,095		0,084
Ammontare del Refrigerante	[kgCO ₂ -eq]	0,285		0,252

